



- DE
- EN
- CZ
- SK
- PL
- HU
- SL
- HR

LAUBEN GRIND&DRIP COFFEE MAKER 600BB

Benutzeranleitung – Übersetzung der Originalbenutzeranleitung | User Guide – translation of the original user guide |
Užívateľský manuál v pôvodnom znení | Používateľská príručka – preklad pôvodného manuálu | Instrukcija obsługi
– tłumaczenie oryginalnej instrukcji | Felhasználói kézikönyv – az eredeti kézikönyv fordítása | Uporabniški priročnik
– prevod izvirnega uporabniškega priročnika | Korisnički vodič – prijevod izvornog korisničkog vodiča

DE	Lauben Grind&Drip Coffee Maker 600BB – Benutzeranleitung – Originalversion	1
EN	Lauben Grind&Drip Coffee Maker 600BB – User’s manual original version	14
CZ	Lauben Grind&Drip Coffee Maker 600BB – Uživatelský manuál v původním znění	23
SK	Lauben Grind&Drip Coffee Maker 600BB – Používateľská príručka v pôvodnom znení	32
PL	Lauben Grind&Drip Coffee Maker 600BB – Instrukcja obsługi w wersji oryginalnej	41
HU	Lauben Grind&Drip Coffee Maker 600BB – Felhasználói kézikönyv eredeti változata	50
SL	Kavni aparat Lauben Grind&Drip 600BB – Priročnik za uporabo, originalna različica	58
HR	Lauben aparat za kavu s mlincem i kapanjem 600BB – Korisnički priručnik, izvorna verzija	68

TECHNISCHE DATEN UND FUNKTIONEN

Modell	LBCMMGDCM60BA
Spannung	100–240 V~, 50 Hz
Eingangsleistung	600 W
Anzahl Tassen	4
Volumen der Kanne	560 ml

SICHERHEITSHINWEISE – ALLGEMEINES

**LESEN SIE BITTE ALLE HINWEISE, BEVOR SIE DAS GERÄT BENUTZEN.
BEWAHREN SIE DIESE BENUTZERANLEITUNG ZUM SPÄTEREN NACHSCHLAGEN AUF.
DIESES GERÄT IST NUR FÜR DEN HÄUSLICHEN GEBRAUCH BESTIMMT.**

- Dieses Gerät darf nicht von Kindern benutzt werden. Bewahren Sie das Gerät außerhalb der Reichweite von Kindern auf.
 - Dieses Gerät darf von Personen mit verringerten physischen, sensorischen oder mentalen Fähigkeiten oder Mangel an Erfahrung und Wissen benutzt werden, vorausgesetzt, sie werden dabei beaufsichtigt oder sie wurden in die sichere Benutzung des Geräts eingewiesen und verstehen die möglicherweise damit verbundenen Gefahren.
 - Kinder dürfen nicht mit dem Gerät spielen.
 - Die durch den Benutzer durchführbaren Reinigungs- und Wartungsarbeiten dürfen nicht durch Kinder erfolgen.
 - Kinder unter 8 Jahren dürfen sich nicht in der Nähe des Geräts und seiner Versorgungsquellen aufhalten.
 - Wenn das Kabel beschädigt ist, muss es durch den Hersteller, seinen Servicetechniker oder eine ähnlich qualifizierte Person ersetzt werden, um Gefahrensituationen zu vermeiden. Die Verwendung des Geräts ist untersagt, wenn das Kabel oder der Stecker beschädigt ist.
 - Reinigen Sie die Oberflächen, die mit Lebensmitteln in Berührung kommen, gemäß dieser Anleitung.
- WARNUNG:** Bei unsachgemäßer Verwendung besteht Verletzungsgefahr.

- Seien Sie vorsichtig beim Umgang mit den Klingen, vor allem beim Entleeren des Vorratsbehälters für Kaffeebohnen oder beim Reinigen der Maschine.
- Schalten Sie die Maschine aus und trennen Sie sie von der Stromversorgung, bevor Sie Zubehörteile oder zugängliche Teile austauschen, die sich während des Gebrauchs bewegen.
- Diese Maschine darf bei der Reinigung nicht in Wasser getaucht werden.
- Trennen Sie die Maschine immer von der Stromversorgung, wenn Sie sie unbeaufsichtigt lassen und bevor Sie sie zusammenbauen, auseinandernehmen oder reinigen.
- Diese Maschine ist für den Gebrauch im Haushalt und in Bereichen wie den folgenden vorgesehen:
 - Personalküchen in Geschäften, Büros und anderen Arbeitsstätten;
 - landwirtschaftliche Betriebsstätten;
 - Hotels, Motels und andere Gästeunterkünfte;
 - Frühstückspensionen.

WARNUNG: Tauchen Sie den Stecker nicht in Wasser ein.

Die Oberfläche des Heizelements enthält nach Gebrauch noch Restwärme.

VORSICHT: Füllen Sie die Kaffeekanne niemals über die maximale Füllmenge hinaus, da durch das Erwärmen heißer, schaumiger Kaffee oder andere Flüssigkeiten (z. B. Milch, sofern vom Hersteller zugelassen) überlaufen können.

- Die Kaffeemaschine darf während des Gebrauchs nicht in einem Schrank aufgestellt werden.
- Das Gerät darf nicht über eine externe Zeitschaltuhr oder Fernbedienung betrieben werden.
- Tauchen Sie weder das Gerät, das Versorgungskabel noch den Stecker in Wasser oder andere Flüssigkeiten.



Symbol für heiße Oberflächen.

WARNUNG: HEISSE OBERFLÄCHE. Dampfauslass.

SICHERE VERWENDUNG DES GERÄTS

- Das Gerät ist nur für den Gebrauch in Innenräumen bestimmt. Nicht im Freien verwenden.
- Verwenden Sie es nicht für kommerzielle Zwecke.
- Das Gerät ist für die Zubereitung von Kaffee vorgesehen. Verwenden Sie es nicht für andere als die vorgesehenen Einsatzzwecke. Es ist verboten, das Gerät für andere Einsatzzwecke umzubauen. Verwenden Sie kein Zubehör, das nicht vom Hersteller empfohlen wird.
- Benutzen Sie das Gerät nur in einem Raum, in dem die Temperatur nicht unter 0 °C sinkt.
- Befolgen Sie die Hinweise in dieser Benutzeranleitung.

ELEKTRISCHE SICHERHEIT

- Vergewissern Sie sich vor dem Einstecken des Steckers, dass die auf dem Typenschild des Geräts angegebene Spannung mit der Spannung Ihrer Steckdose übereinstimmt. Wenden Sie sich im Zweifelsfall an eine Elektrofachkraft.
- Stecken Sie den Stecker nur in eine ordnungsgemäß geerdete Steckdose.
- Verwenden Sie keine Verlängerungskabel, Mehrfachsteckdosen oder Adapter.
- Es wird empfohlen, das Gerät an einen separaten Stromkreis anzuschließen.
- Tauchen Sie weder das Gerät, das Kabel noch den Stecker in Wasser oder andere Flüssigkeiten. Es besteht die Gefahr von strombedingten Verletzungen.
- Fassen Sie den Stecker nicht mit nassen oder feuchten Händen an, insbesondere nicht, wenn Sie ihn in die Steckdose stecken oder aus ihr herausziehen.
- Verlegen Sie das Kabel so, dass es nicht mit heißen Oberflächen in Berührung kommen und dass man nicht darauf treten oder darüber stolpern kann. Achten Sie darauf, dass das Kabel nicht über den Rand des Tisches oder der Arbeitsplatte hängt, sich verheddern, übermäßig abgeknickt werden oder scharfkantige Gegenstände berühren kann.
- Schalten Sie das Gerät aus und ziehen Sie den Stecker aus der Steckdose, wenn Sie das Gerät unbeaufsichtigt lassen, es nicht benutzen, bevor Sie es bewegen, reinigen oder lagern. Lassen Sie das Gerät vor Reinigungsarbeiten abkühlen.
- Ziehen Sie das Kabel nur aus der Steckdose, indem Sie am Stecker ziehen, nicht am Kabel selbst. Anderenfalls besteht die Gefahr, dass das Kabel oder die Steckdose beschädigt wird.

SICHERE AUFSTELLUNG DES GERÄTS

- Stellen Sie das Gerät nicht auf Fensterbänke, Abflüsse oder instabile Oberflächen. Stellen Sie es ausschließlich auf eine stabile, flache und trockene Oberfläche.
- Platzieren Sie das Gerät nicht auf oder in der Nähe eines Elektro- oder Gasherdes, in der Nähe von offenen Flammen oder von Geräten, die Wärme abgeben.
- Verwenden Sie das Gerät nicht in der Nähe von Badewannen, Waschbecken, Schwimmbecken oder anderen Wasserquellen.
- Die Taste auf dem Bedienfeld dient zum Ausschalten des Geräts. Schalten Sie das Gerät also nicht dadurch aus, dass Sie den Stecker aus der Steckdose ziehen.
- Achten Sie darauf, dass um das Gerät herum genügend Freiraum vorhanden ist, um eine ausreichende Luftzirkulation zu gewährleisten.
- Stellen Sie das Gerät nicht nah an Wänden oder anderen Geräten auf. Der Mindestabstand muss auf allen Seiten 10 cm betragen.
- Verwenden Sie das Gerät nicht an einem Ort, an dem entflammare, flüchtige oder explosive Stoffe verwendet oder gelagert werden.

SICHERER BETRIEB DES GERÄTS

- Während des Betriebs kann heißer Dampf aus dem Gerät austreten. Achten Sie darauf, dass sich in der Nähe des Geräts keine Gegenstände befinden, die durch heißen Dampf beschädigt werden können.
- Berühren Sie das Heizelement nicht, wenn es heiß ist, es besteht die Gefahr schwerer Verbrennungen.
- Blockieren Sie keinesfalls die Lüftungsöffnungen des Geräts. Anderenfalls besteht die Gefahr der Überhitzung und damit der Beschädigung.
- Lassen Sie das Gerät während des Betriebs nicht unbeaufsichtigt.
- Benutzen Sie die Maschine nicht mit leerer Kanne oder mit leerem Wasserbehälter.
- Verwenden Sie ausschließlich sauberes, für die Kaffeezubereitung geeignetes Trinkwasser. Überschreiten Sie beim Befüllen des Wasserbehälters nicht die Linie, die den maximalen Füllstand angibt.
- Überschreiten Sie beim Befüllen des Vorratsbehälters für Kaffeebohnen nicht die Linie, die den maximalen Füllstand angibt.
- Benutzen Sie die Kanne nur mit dieser Kaffeemaschine. Verwenden Sie sie nicht mit anderen Maschinen. Verwenden Sie sie nicht im Backofen, in der Mikrowelle, auf einer Herd- oder Kochplatte.

- Setzen Sie die Kanne keinen extremen Temperaturen aus. Spülen Sie eine heiße Kanne nicht mit kaltem Wasser aus und umgekehrt.
- Setzen Sie die Kanne keinen Stößen aus und achten Sie darauf, dass sie nicht herunterfällt.
- Fassen Sie die Kanne stets am Griff an. Der zubereitete Kaffee ist sehr heiß und bei unsachgemäßer Handhabung besteht erhebliche Verbrühungsgefahr.
- Benutzen Sie zum Ausschalten der Maschine immer die Ausschalttaste. Trennen Sie die Maschine erst dann von der Steckdose, wenn sie ausgeschaltet ist.
- Nach dem ersten Einschalten bemerken Sie möglicherweise einen leichten Geruch und eine schwache Rauchentwicklung. Das ist zu Anfang normal und hört mit der Zeit auf.

SICHERE WARTUNG

- Befolgen Sie die Reinigungshinweise in dieser Benutzeranleitung.
- Wenn das Gerät, das Kabel oder der Stecker beschädigt sind oder das Gerät nicht ordnungsgemäß funktioniert, verwenden Sie es nicht mehr und wenden Sie sich an eine autorisierte Kundendienststelle. Nehmen Sie Reparaturen nicht selbst vor.
- Weder der Hersteller, der Importeur noch der Händler übernehmen die Haftung für Schäden, die durch eine unsachgemäße Montage oder Verwendung des Produkts entstehen.
- Die Steckdose muss sich in der Nähe des Geräts befinden und stets leicht zugänglich sein.

DE

EN

CZ

SK

PL

HU

SL

HR

BESCHREIBUNG DES PRODUKTS

1. Dampfauslass
2. Deckel des Vorratsbehälters für Kaffeebohnen/ gemahlene Kaffeebohnen
3. Wasserzulaufschlauch
4. Sieb
5. Vorratsbehälter für Kaffeebohnen/gemahlene Kaffeebohnen
6. Kaffeeausgabekammer
7. Deckel des Wasserbehälters
8. Wasserbehälter mit Sichtfenster
9. Klinge
10. Kaffeeauslauf mit Anti-Tropf-Ventil
11. Bedienfeld
12. Warmhalteplatte
13. Glaskanne
14. Messlöffel

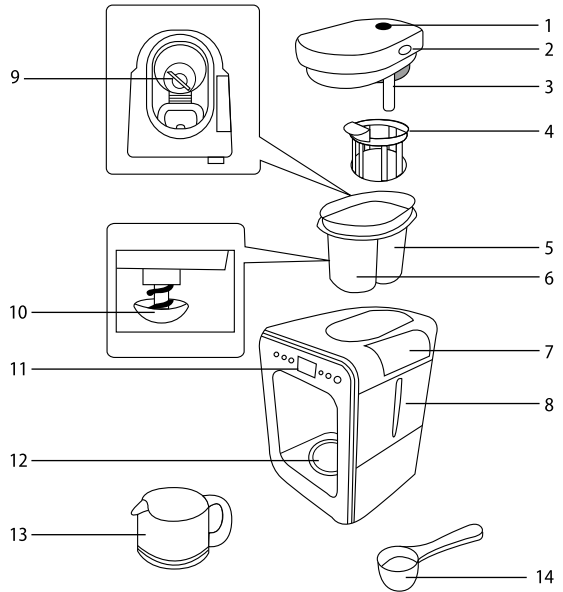

Bedienfeld

1. Taste zum Ein-/Ausschalten der Kaffeemaschine
2. Drücken Sie die Taste **START**, um die Kaffeemaschine zu starten
3. Taste zum Umschalten der Zubereitung zwischen Kaffeebohnen und gemahlene Kaffeebohnen
4. Display
5. Tasten - und +
6. Taste zum Einstellen der Uhr / zum automatischen Start

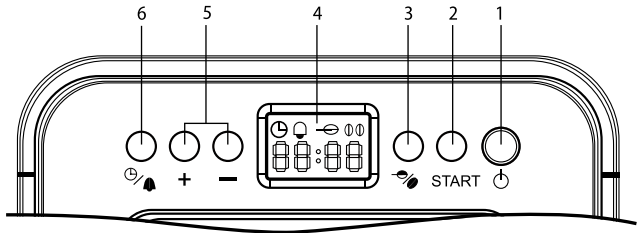

VOR DEM ERSTEN GEBRAUCH

- Entfernen Sie alle Verpackungen und Folien und bewahren Sie sie zur späteren Verwendung auf.
- Zum Auseinanderbauen der Kaffeemaschine gehen Sie wie folgt vor:
 1. Drücken Sie den Knopf an der Seite des Deckels des Aufbewahrungsbehälters für Bohnen/gemahlene Kaffeebohnen und ziehen Sie den Deckel nach oben.
 2. Nehmen Sie das Sieb aus dem Vorratsbehälter.
 3. Drehen Sie den Vorratsbehälter gegen den Uhrzeigersinn und ziehen Sie ihn dann aus der Kaffeemaschine heraus.
- Reinigen Sie Vorratsbehälter, Sieb und Kanne in warmem Wasser mit etwas Spülmittel. Dann alles mit Wasser abspülen und mit einem sauberen Tuch trockenwischen.

Warnung: Seien Sie beim Umgang mit dem Vorratsbehälter äußerst vorsichtig. Die Klinge ist sehr scharf und bei unsachgemäßer Handhabung besteht erhebliche Verletzungsgefahr.

- Wischen Sie das Äußere der Kaffeemaschine mit einem weichen, mit etwas warmem Wasser angefeuchteten Schwamm ab. Wischen Sie sie dann mit einem sauberen Tuch trocken.
- Vergewissern Sie sich vor dem Zusammenbau der Kaffeemaschine, dass alle Teile vollständig trocken sind. Gehen Sie dann wie folgt vor:

DE

EN

CZ

SK

PL

HU

SL

HR

1. Setzen Sie den Vorratsbehälter in die Kaffeemaschine ein und drehen Sie ihn etwas im Uhrzeigersinn, bis Sie einen Widerstand spüren und das Loch im Vorratsbehälter mit dem Loch im Gehäuse der Kaffeemaschine übereinstimmt.
 2. Setzen Sie das Sieb ein. Der Siebgriff muss zur Dampfkammer zeigen. Drücken Sie leicht, damit die Lasche an der Griffunterseite in der Kerbe sitzt.
 3. Bringen Sie den Deckel an, indem Sie den Wasserzulaufschlauch in das Loch einführen und dann vorsichtig auf den Deckel drücken, bis Sie ein Klicken hören.
Das Klicken bedeutet, dass der Deckel richtig angebracht ist.
- Stellen Sie die Kaffeekanne auf die Warmhalteplatte.

AUFSTELLUNG

- Stellen Sie die Kaffeemaschine auf eine feste, ebene und trockene Unterlage in ausreichender Entfernung von der Steckdose. Stellen Sie das Gerät nicht auf eine mit einem Tuch bedeckte Oberfläche (z. B. einer Tischdecke) oder auf hitzeempfindliche Oberflächen. Stellen Sie es nicht in der Nähe von hitzeempfindlichen Gegenständen auf (z. B. Vorhänge, Gardinen).
- Achten Sie darauf, dass um die Kaffeemaschine herum genügend Freiraum vorhanden ist, um eine ausreichende Luftzirkulation zu gewährleisten.
- Stellen Sie das Gerät nicht nah an Wänden oder anderen Geräten auf. Der Mindestabstand muss auf allen Seiten 10 cm betragen.
- Während des Betriebs kann heißer Dampf aus dem Gerät austreten. Achten Sie darauf, dass sich in der Nähe des Geräts keine Gegenstände befinden, die durch heißen Dampf beschädigt werden können.

VERWENDUNGSZWECK





- Die Kaffeemaschine dient zur Zubereitung von Kaffee aus Kaffeebohnen oder gemahlenem Kaffee.

HINWEISE ZUR VERWENDUNG



Anschließen an die Stromversorgung

- Stecken Sie den Netzstecker nur in eine ordnungsgemäß geerdete Steckdose.
- Es ertönt ein kurzer Signalton, das Display leuchtet kurz blau auf und dann erlischt die Display-Hintergrundbeleuchtung.

Ein-/Aus-switchen der Kaffeemaschine







- Drücken Sie kurz die Taste , um die Kaffeemaschine einzuschalten. Das Display und die Taste  leuchten blau.
- Um die Kaffeemaschine auszuschalten, drücken Sie kurz die Taste . Das Display und die Hintergrundbeleuchtung der Taste  erlöschen.

Bereitschaftsmodus

- Die Kaffeemaschine schaltet nach 30 Sekunden Inaktivität automatisch in den Bereitschaftsmodus, wenn sie zuvor mit der Taste  eingeschaltet aber nicht gestartet wurde. Im Standby-Modus leuchtet die Taste  weiterhin blau und die Display-Hintergrundbeleuchtung ist ausgeschaltet.
- Drücken Sie eine beliebige Taste, um den Bereitschaftsmodus zu beenden. Die Kaffeemaschine wechselt dann in den aktiven Modus.

Einstellen der Uhr

Wenn das Netzkabel eingesteckt ist, zeigt das Display die Standarduhrzeit „12:00“ an. Zum Einstellen der Uhr gehen Sie wie folgt vor:

1. Drücken Sie die Taste , um die Kaffeemaschine einzuschalten.
2. Wenn Sie kurz die Taste   drücken, beginnt die Uhrzeit zu blinken.
3. Drücken Sie dann die Tasten +/-, um die Uhrzeit einzustellen.
4. Drücken Sie zur Bestätigung die Taste  , dann beginnen die Minuten der Uhr zu blinken.
5. Drücken Sie dann die Tasten +/-, um die Minuten einzustellen.
6. Drücken Sie zur Bestätigung die Taste   oder warten Sie ca. 5 Sekunden, bis die Uhrzeit nicht mehr blinkt.

Hinweis: Um die Stunden- oder Minuteneinstellung der Uhr zu beschleunigen, halten Sie die Taste „+“ oder „-“ gedrückt.

Hinweis: Wenn Sie innerhalb von 5 Sekunden keine Taste drücken, hört die Zeitanzeige auf zu blinken und zeigt damit an, dass die Einstellung noch nicht abgeschlossen ist. Sie müssen dann noch einmal von vorne beginnen.

Durchspülen der Kaffeemaschine

Bevor Sie die Kaffeemaschine zum ersten Mal benutzen oder wenn Sie sie längere Zeit nicht benutzt haben, empfehlen wir, sie durchzuspülen.



1. Füllen Sie den Tank bis zu der Linie, die den maximalen Füllstand angibt, mit sauberem, kaltem Wasser.
2. Setzen Sie die Kaffeekanne in die Kaffeemaschine ein.
3. Stecken Sie den Netzstecker nur in eine ordnungsgemäß geerdete Steckdose.
4. Drücken Sie die Taste , um die Kaffeemaschine einzuschalten.
5. Drücken Sie die Taste **START**, um die Kaffeemaschine zu starten.
6. Lassen Sie die Kaffeemaschine den gesamten Wasserbehälter entleeren.
7. Entleeren Sie die Kanne nach Abschluss des Zyklus und setzen Sie sie wieder in die Maschine ein.
8. Wiederholen Sie den gesamten Vorgang noch einmal.

Warnung: Seien Sie beim Umgang mit der Kanne vorsichtig. Das Wasser darin ist sehr heiß.

Kaffe Zubereitung

1. Nehmen Sie den Deckel ab und füllen Sie den Vorratsbehälter mit gerösteten Kaffeebohnen oder gemahlenem Kaffee. Die Menge hängt von der Anzahl der zuzubereitenden Tassen und Ihrem Geschmack ab.





Warnung: Verhindern Sie, dass Kaffeebohnen oder gemahlener Kaffee in die Wasserzulauföffnung fallen.

2. Setzen Sie den Deckel wieder auf.
3. Öffnen Sie den Deckel des Wasserbehälters und füllen Sie sauberes und kaltes Wasser ein. Beachten Sie beim Befüllen immer die Linie, die den maximalen Füllstand angibt. Überfüllen Sie keinesfalls den Wasserbehälter.
4. Schließen Sie den Deckel des Wasserbehälters.
5. Setzen Sie die Kaffeekanne in die Kaffeemaschine ein.
6. Stecken Sie den Netzstecker nur in eine ordnungsgemäß geerdete Steckdose.
7. Drücken Sie die Taste , um die Kaffeemaschine einzuschalten.
8. Drücken Sie die Taste  wiederholt, um die Zubereitung aus Kaffeebohnen oder gemahlenem Kaffee auszuwählen:

: Zubereitung von Kaffee aus Kaffeebohnen, 1 bis 2 Tassen;

: Zubereitung von Kaffee aus Kaffeebohnen, 3 bis 4 Tassen;

: Zubereitung von Kaffee aus gemahlenem Kaffee.

9. Drücken Sie **START**, damit die Maschine mit der Kaffe Zubereitung beginnt.
10. Wenn Sie die Zubereitung aus Kaffeebohnen gewählt haben, mahlt die Kaffeemaschine zunächst die Bohnen. Wenn Sie die Zubereitung von 1 bis 2 Tassen Kaffee ausgewählt haben, beträgt die Mahlzeit etwa 25 Sekunden; bei der Zubereitung von 3 bis 4 Tassen beträgt sie etwa 28 Sekunden.
11. Die Kaffe Zubereitung beginnt. Während der Kaffe Zubereitung blinkt auf dem Display das Symbol .
12. Die Kaffeemaschine läuft, solange sich Wasser im Tank befindet.
13. Nach der Kaffe Zubereitung ertönen drei kurze Signaltöne. Auf dem Display leuchtet das Symbol  auf. Danach erlischt die Hintergrundbeleuchtung des Displays und nur die Taste  bleibt beleuchtet. Das zeigt an, dass die Kaffeemaschine in den Modus zum Halten der Kaffeetemperatur geschaltet wurde. Die Warmhalteplatte hält den Kaffee in der Kanne warm.
14. Der Modus zum Halten der Kaffeetemperatur bleibt 30 Minuten lang aktiv. Anschließend schaltet sich die Kaffeemaschine aus und wechselt in den Bereitschaftsmodus. Das Symbol  auf dem Display erlischt.
15. Die Kaffeekanne kann während des Brühvorgangs und während des Modus zum Halten der Kaffeetemperatur jederzeit von der Kaffeemaschine entfernt werden. Das Anti-Tropf-Ventil verhindert, dass der Kaffee auf die Warmhalteplatte tropft. Nach dem Eingießen des Kaffees können Sie die Kanne wieder in die Maschine stellen. Während der Kaffe Zubereitung empfehlen wir jedoch, die Kanne innerhalb von 30 Sekunden wieder zurückzustellen, um ein Überlaufen des Kaffees in der Auslaufkammer zu vermeiden.

Hinweis: Während der Kaffe Zubereitung ist ein Pumpgeräusch zu hören. Das ist normal.

DE

EN

CZ

SK

PL

HU

SL





HR

Warnung: Entfernen Sie während der Kaffeezubereitung nicht den Aufbewahrungsbehälter. Vermeiden Sie, dass der Deckel mit dem Dampf am Dampfauslass in Berührung kommt. Der Dampf tritt hier mit hoher Temperatur aus. Anderenfalls besteht die Gefahr schwerer Verbrühungen!

Warnung: Berühren Sie während der Kaffeezubereitung oder des Modus zum Halten der Kaffeetemperatur nicht die Warmhalteplatte. Es besteht die Gefahr schwerer Verbrennungen, da die Warmhalteplatte stark erhitzt wird.









Hinweis: Die Kaffeemaschine speichert die letzte Kaffeezubereitungs-einstellung. Bevor Sie die Kaffeemaschine in Betrieb nehmen, überprüfen Sie bitte deren Einstellungen und stellen Sie eventuell die Zubereitung von Kaffeebohnen auf gemahlene(n) Kaffee oder umgekehrt um. Die Einstellung wird gelöscht, sobald das Netzkabel aus der Steckdose gezogen wird.

Modus zum Halten der Kaffeetemperatur



- Der Modus zum Halten der Kaffeetemperatur bleibt nach dem Kaffeebrühvorgang 30 Minuten lang aktiv.
- Während dieser Zeit leuchtet auf dem Display das Symbol .
- Im Modus zum Halten der Kaffeetemperatur schaltet sich die Kaffeemaschine in regelmäßigen Abständen ein. Möglicherweise ist dann ein kurzes Schaltgeräusch zu hören. Das ist normal. Ein Sensor erkennt die Temperatur der Warmhalteplatte und schaltet die Kaffeemaschine bei sinkender Temperatur ein, um sie auszugleichen.
- Nach 30 Minuten ertönen 3 kurze Signaltöne und die Kaffeemaschine schaltet sich aus. Die Taste  geht aus und auf dem Display verschwindet das Symbol .
- Wenn Sie den Modus zum Halten der Kaffeetemperatur beenden wollen, schalten Sie die Kaffeemaschine mit der Taste  aus oder stellen Sie einen anderen Kaffeebrühzyklus ein.

Automatischer Start

Mit der automatischen Startfunktion können Sie einstellen, wann die Kaffeemaschine eingeschaltet werden und mit der Kaffeezubereitung beginnen soll. Es ist wichtig, die Uhr richtig einzustellen, da diese Funktion sonst nicht richtig funktioniert.

1. Drücken Sie die Taste, um die Kaffeemaschine einzuschalten und die Zubereitung aus Kaffeebohnen oder gemahlene(m) Kaffee auszuwählen. Geben Sie Kaffeebohnen oder gemahlene(n) Kaffee in den Vorratsbehälter. Füllen Sie den Wasserbehälter mit sauberem Wasser. Drücken Sie die Taste , um die Kaffeemaschine auszuschalten.
2. Während sich die Kaffeemaschine im Bereitschaftsmodus befindet (die Hintergrundbeleuchtung des Displays ist ausgeschaltet, nur die Taste  leuchtet), halten Sie die Taste  gedrückt.
3. Auf dem Display blinken das Symbol  und die Uhrzeit.
4. Drücken Sie dann die Tasten +/-, um die Uhrzeit einzustellen.
5. Drücken Sie zur Bestätigung die Taste  , dann beginnen die Minuten der Uhr zu blinken.
6. Drücken Sie dann die Tasten +/-, um die Minuten einzustellen.
7. Drücken Sie zur Bestätigung die Taste   oder warten Sie ca. 5 Sekunden, bis die Uhrzeit nicht mehr blinkt. Die Einstellung wurde jetzt gespeichert und auf dem Display leuchtet weiterhin das Symbol . Anschließend wird die aktuelle Uhrzeit angezeigt.
8. Wenn die eingestellte Zeit erreicht ist, beginnt die Maschine mit der Kaffeezubereitung.

Wichtig: DRÜCKEN Sie nach dem Einstellen der automatischen Startzeit NICHT auf **START**. Andernfalls würde die Kaffeemaschine sofort mit der Zubereitung beginnen.

- Wenn Sie die automatische Startfunktion abbrechen wollen, halten Sie die Taste  gedrückt.
- Wenn Sie die automatische Startfunktion ändern wollen, drücken Sie kurz die Taste  . Die Uhrzeitfiguren beginnen zu blinken. Befolgen Sie dann die Schritte 3 bis 7 wie oben beschrieben. Wenn Sie innerhalb von 5 Sekunden keine Aktion ausführen, wird die automatische Startzeiteinstellung abgebrochen, das Display zeigt die aktuelle Uhrzeit an und nach 30 Sekunden Inaktivität erlischt die Hintergrundbeleuchtung.

Empfohlene Dosierung von Kaffeebohnen und gemahlenem Kaffee

Verwenden Sie zum Dosieren von Kaffeebohnen und gemahlenem Kaffee immer den mitgelieferten Messbecher.

Anzahl Tassen	Empfohlene Menge	Zubereitung aus Kaffeebohnen	Zubereitung aus gemahlenem Kaffee
1	1,5 gestrichener Messbecher (ca. 11 g)		
2	2 gestrichene Messbecher (ca. 14g)		
3	3 gestrichene Messbecher (ca. 21g)		
4	4 gestrichene Messbecher (ca. 28g)		

REINIGUNG UND WARTUNG

- Schalten Sie die Kaffeemaschine vor Beginn der Reinigung und Wartung aus, ziehen Sie den Stecker aus der Steckdose und lassen Sie sie abkühlen.
- Reinigen Sie die Kaffeemaschine nach jedem Gebrauch.

Warnung: Tauchen Sie weder das Gerät, das Kabel noch den Stecker in Wasser oder andere Flüssigkeiten. Es besteht die Gefahr von strombedingten Verletzungen.

Hinweis: Verwenden Sie zur Reinigung keine scheuernden oder chemischen Reinigungsmittel, Benzol, Lösungsmittel, Alkohol usw. Verwenden Sie keine Scheuertücher oder andere Utensilien, welche die Oberfläche zerkratzen könnten.

Reinigung des Vorratsbehälters

- Zum Auseinanderbauen der Kaffeemaschine gehen Sie wie folgt vor:
 1. Drücken Sie den Knopf an der Seite des Deckels des Aufbewahrungsbehälters für Bohnen/gemahlene Kaffee und ziehen Sie den Deckel nach oben.
 2. Drehen Sie den Vorratsbehälter gegen den Uhrzeigersinn und ziehen Sie ihn dann aus der Kaffeemaschine heraus.
 3. Nehmen Sie das Sieb aus dem Vorratsbehälter.
- Der Kaffeesatz kann kompostiert oder in der Biotonne entsorgt werden.
- Spülen Sie das Sieb unter fließendem, klarem Wasser ab, um eventuelle Kaffeesatzrückstände zu entfernen.
- Spülen Sie den Vorratsbehälter aus.
- Spülen Sie das Sieb an der Innenseite des Deckels sorgfältig unter klarem, fließendem Wasser ab.
- Reinigen Sie Vorratsbehälter und Sieb in warmem Wasser mit etwas Spülmittel. Dann alles mit Wasser abspülen und mit einem sauberen Tuch trockenwischen.
- Wischen Sie den Deckel des Vorratsbehälters mit einem weichen, mit etwas warmem Wasser angefeuchteten Schwamm ab. Wischen Sie sie dann mit einem sauberen Tuch trocken.

Warnung: Seien Sie beim Umgang mit dem Vorratsbehälter äußerst vorsichtig. Die Klinge ist sehr scharf und bei unsachgemäßer Handhabung besteht erhebliche Verletzungsgefahr.

Reinigen von Kanne und Messbecher

- Lassen Sie die Kanne vor der Reinigung vollständig abkühlen.
- Reinigen Sie Kanne und Messbecher Sieb in warmem Wasser mit etwas Spülmittel. Dann alles mit Wasser abspülen und mit einem sauberen Tuch trockenwischen.

Außenflächen der Kaffeemaschine

- Wischen Sie das Äußere der Kaffeemaschine mit einem weichen, mit etwas warmem Wasser angefeuchteten Schwamm ab. Wischen Sie sie dann mit einem sauberen Tuch trocken.
- Wischen Sie mit einem weichen Schwamm sowohl die Innenseite als auch die Außenseite des Kaffeeauslassbereichs mit Anti-Tropf-Ventil ab.

DE

EN

CZ

SK

PL

HU

SL

HR

Aufbewahrung



- Reinigen Sie die Kaffeemaschine vor der Aufbewahrung gemäß den zuvor genannten Hinweisen.
- Bewahren Sie die Kaffeemaschine in der Originalverpackung an einem trockenen und lichtgeschützten Ort außerhalb der Reichweite von Kindern und Haustieren auf.

Entkalkung

- Die Kaffeemaschine muss regelmäßig entkalkt werden, um Mineralien- und Kalkablagerungen zu entfernen, die sich durch den Gebrauch im Inneren der Maschine bilden können. Sie können die Funktion der Kaffeemaschine sowie die Qualität und den Geschmack des gebrühten Kaffees beeinträchtigen.
- Verwenden Sie zum Entkalken handelsübliche Entkalkungsmittel, die speziell für Filterkaffeemaschinen entwickelt wurden.
- Die Häufigkeit des Entkalkens hängt von der Härte des Wassers ab, das für die Kaffeezubereitung verwendet wurde. Wenn weiches Wasser verwendet wird, entkalken Sie die Kaffeemaschine mindestens alle drei Monate, bei hartem Wasser mindestens einmal im Monat. Wenn Sie Leitungswasser verwenden, informieren Sie sich bei Ihrem Wasserversorger über die Wasserhärte.
- Führen Sie den Entkalkungsvorgang auch durch, wenn die Kaffeemaschine bei der Zubereitung lauter als gewöhnlich ist, der Brühvorgang länger als üblich dauert oder die Kaffeemaschine den Brühvorgang stoppt, bevor der Wasserbehälter leer ist.
- Zum Entkalken gehen Sie wie folgt vor:

1. Lösen Sie das Entkalkungsmittel in einer Schüssel auf. Befolgen Sie die Anweisungen auf der Verpackung des Entkalkungsmittels.
2. Füllen Sie das Entkalkungsmittel bis zur Höchststandmarkierung in den Wasserbehälter.

Hinweis: Festes Entkalkungsmittel muss vollständig aufgelöst sein, bevor Sie es in den Wasserbehälter füllen.

3. Drücken Sie die Taste , um die Kaffeemaschine einzuschalten.
4. Drücken Sie die Taste , um die Zubereitung aus gemahlenem Kaffee auszuwählen.
5. Drücken Sie **START**, damit die Kaffeemaschine den Tank entleert.
6. Gießen Sie das Wasser aus der Kanne aus und stellen Sie sie erneut in die Maschine.
7. Wiederholen Sie die Schritte 1 bis 5 mit neuem Entkalkungsmittel. Entkalkungsmittel nicht wiederverwenden.
8. Füllen Sie dann den Wasserbehälter mit sauberem Wasser und starten Sie die Kaffeemaschine, um das Innere zu spülen und alle Rückstände von Entkalkungsmittel, Mineralienablagerungen und Kalkreste zu entfernen.
9. Gießen Sie das Wasser aus der Kanne aus und stellen Sie sie erneut in die Maschine.
10. Füllen Sie den Wasserbehälter erneut mit sauberem Wasser und starten Sie die Kaffeemaschine, um das Innere zu spülen und alle Rückstände von Entkalkungsmittel, Mineralienablagerungen und Kalkreste zu entfernen.

Warnung: Unterbrechen Sie den Entkalkungsvorgang nicht. Lassen Sie die Kaffeemaschine immer den gesamten Entkalkungsvorgang durchlaufen.

DE

EN

CZ

SK

PL

HU

SL

HR



1. Das Symbol auf dem Produkt oder in den Begleitunterlagen bedeutet, dass gebrauchte elektrische oder elektronische Produkte nicht mit dem Hausmüll entsorgt werden dürfen. Um das Produkt ordnungsgemäß zu entsorgen, bringen Sie es bitte zu den dafür vorgesehenen Sammelstellen, wo es kostenlos angenommen wird. Durch die ordnungsgemäße Entsorgung dieses Produkts tragen Sie dazu bei, wertvolle natürliche Ressourcen zu erhalten und mögliche negative Auswirkungen auf die Umwelt und die menschliche Gesundheit zu vermeiden, die durch unsachgemäße Abfallentsorgung entstehen könnten. Weitere Informationen erhalten Sie bei Ihrer Gemeindeverwaltung oder der nächstgelegenen Sammelstelle. Die unsachgemäße Entsorgung dieser Art von Abfällen kann gemäß den nationalen Vorschriften zu Geldstrafen führen.

Informationen für Nutzer über die Entsorgung von Elektro- und Elektronikgeräten (betriebliche und geschäftliche Nutzung): Informationen zur ordnungsgemäßen Entsorgung von elektrischen und elektronischen Geräten erhalten Sie von Ihrem Händler oder Lieferanten.

Informationen für Nutzer über die Entsorgung von Elektro- und Elektronikgeräten in Ländern außerhalb der Europäischen Union: Das obige Symbol gilt nur in den Ländern der Europäischen Union. Informationen zur ordnungsgemäßen Entsorgung von elektrischen und elektronischen Geräten erhalten Sie von den örtlichen Behörden oder dem Gerätehändler. All dies wird durch das Symbol des durchgestrichenen Behälters auf dem Produkt, der Verpackung oder den Druckerzeugnissen dargestellt.

2. Für Garantiereparaturen wenden Sie sich bitte an Ihren Händler. Bei technischen Problemen und Fragen wenden Sie sich bitte an Ihren Händler, der Sie über die nächsten Schritte informieren wird. Beachten Sie stets die Regeln für den Umgang mit elektrischen Geräten. Der Benutzer ist nicht befugt, das Gerät zu zerlegen oder Teile davon auszutauschen. Wenn Abdeckungen geöffnet oder entfernt werden, besteht die Gefahr von strombedingten Verletzungen. Wenn Sie das Gerät falsch montieren und

falsch wieder anschließen, besteht außerdem die Gefahr von strombedingten Verletzungen.

Die **Garantiezeit** für Produkte beträgt 24 Monate, sofern nicht anders angegeben. Die Garantie deckt keine Schäden ab, die durch nicht-standardmäßigen Gebrauch, mechanische Beschädigungen, aggressive Bedingungen, Handhabung entgegen der Benutzeranleitung und normalen Verschleiß entstanden sind. Die Garantiezeit für den Akku beträgt 24 Monate, für seine Kapazität 6 Monate. Weitere Informationen über die Garantie finden Sie unter www.elem6.com/warranty

Weder der Hersteller, der Importeur noch der Händler haften für Schäden, die durch die Installation oder den unsachgemäßen Gebrauch des Produkts entstehen.

EU-Konformitätserklärung

elem6 s.r.o. erklärt hiermit, dass der Lauben Grind&Drip Coffee Maker 600BB den grundlegenden Anforderungen und anderen relevanten Bestimmungen der Richtlinien **2014/30/EU** und **2014/35/EU** entspricht. Alle Lauben-Produkte sind für den uneingeschränkten Verkauf in Deutschland, der Tschechischen Republik, der Slowakei, Polen, Ungarn und anderen EU-Mitgliedstaaten bestimmt. Die vollständige Konformitätserklärung kann hier heruntergeladen werden: www.lauben.com/support/doc

Importeure in die EU

elem6 s.r.o., Braškovská 308/15, 161 00 Prag 6, Tschechische Republik
www.lauben.com

Hersteller

TIGMON GmbH, Yorkstraße 22; 93049 Regensburg, Deutschland

Druckfehler und Änderungen in der Benutzeranleitung sind vorbehalten.



DE

EN

CZ

SK

PL

HU

SL

HR

SPECIFICATIONS AND FEATURES

Model	LBCMMGD600BA
Voltage	100-240V~, 50Hz
Input power	600W
Number of cups	4
Kettle volume	560 ml

SAFETY INSTRUCTIONS – GENERAL

PLEASE READ ALL INSTRUCTIONS BEFORE USING THE APPLIANCE.

KEEP THIS USER GUIDE FOR FUTURE REFERENCE.

THIS APPLIANCE IS INTENDED FOR HOUSEHOLD USE ONLY.

- This appliance must not be used by children. Keep the appliance out of children.
 - This appliance may be used by persons with reduced physical, sensory or mental abilities or lack of experience and knowledge, provided they are supervised or have been instructed in the safe use of the appliance and understand the potential hazards.
 - Children must not play with the appliance.
 - Cleaning and maintenance by the user must not be carried out by children.
 - Children under 8 years of age must stay away from the appliance and its supply.
 - If the power cord is damaged, it must be replaced by the manufacturer, its service technician or a similarly qualified person to avoid a dangerous situation. It is forbidden to use the appliance with a damaged power cord or plug.
 - Clean the surfaces that come into contact with the food according to the instructions in this manual.
- WARNING:** Incorrect use may lead to a risk of injury.
- Take care when handling the cutting blades, mainly while emptying the coffee bean storage box or cleaning.

- Before replacing the accessories or accessible parts that in motion during use, turn the appliance off and disconnect it from the power supply.
- This appliance must not be immersed during cleaning.
- Always disconnect the appliance from the power supply when leaving it unattended and before assembly, disassembly or cleaning.
- This appliance is designed for use in the home and similar areas such as:
 - kitchenettes in shops, offices and other workplaces;
 - agricultural premises;
 - hotels, motels and other residential spaces for guests;
 - bed and breakfast establishments.

WARNING: Avoid spilling the plug.

The heat element surface contains residual heat after use.

CAUTION: Never fill the kettle coffee maker above the maximum level, as hot foamy coffee or other liquids (e.g. milk, if allowed by the manufacturer) may overflow during heating.

- The coffee machine must not be placed in the cabinet when in use.
- The appliance is not designed to operate via an external time switch or remote control.
- Do not immerse the appliance, supply cable or plug in water or other liquids.



Hot surface symbol.

WARNING: HOT SURFACE. Steam outlet.

SAFE USE OF THE APPLIANCE

- The appliance is intended for indoor use only. Do not use it outdoors.
- Do not use it for commercial purposes.
- The appliance is designed for coffee preparation. Do not use it for any purpose other than that for which it is intended. It is forbidden to convert the appliance for another purpose. Do not use any accessories that are not recommended by the manufacturer.
- Only use the appliance in a room where the temperature does not drop below 0 °C.
- Follow the instructions in this User Guide.

DE

EN

CZ

SK

PL

HU

SL

HR

ELECTRICAL SAFETY

- Before plugging the power plug in, make sure that the voltage on the rating plate of the appliance matches the voltage at your mains socket. If in doubt, consult a qualified electrician.
- Only plug the power plug into a properly earthed mains socket.
- Do not use extension cords, multiple sockets or adapters.
- It is recommended to connect the appliance to a separate electrical circuit.
- Do not immerse the appliance, power cord or plug in water or any other liquid. There is a risk of electrical injury.
- Do not touch the plug with wet or damp hands, especially when plugging in or unplugging from the power supply.
- Route the power cord so that it does not touch hot surfaces, so that it cannot be stepped on or tripped over. Make sure that the power cord does not hang over the edge of the table or worktop, get tangled, bend excessively or touch sharp objects.
- Switch off the appliance, unplug the power plug from the mains socket whenever you leave it unattended, do not use it, before moving, cleaning or storing it. Allow the appliance to cool down before cleaning.
- Disconnect the power cord from the mains socket by pulling the plug, not by pulling the cord. There is a risk of damage to the power cord or the mains socket.

SAFE PLACEMENT OF THE APPLIANCE

- Do not place the appliance on window sills, sink drains or unstable surfaces. Always place it on a stable, flat and dry surface.
- Do not place the appliance on or near an electric or gas stove, or near open flames or appliances that are sources of heat.
- Do not use the appliance near a bathtub, sink, swimming pool or other water source.
- The button on the control panel is used to switch off the appliance. Do not switch off the appliance by removing the power plug from the mains socket.
- Ensure that there is sufficient clearance around the appliance to ensure air circulation.
- Do not place the appliance near walls or other appliances. The minimum distance is 10 cm on all sides.
- Do not use the appliance in a place where flammable, volatile or explosive substances are used or stored.

SAFE APPLIANCE OPERATION

- Hot steam may escape from the appliance when it is in operation. Make sure there are no objects sensitive to hot steam near the appliance.
- Do not touch the heating element when it is hot, there is a risk of serious burns.
- Do not block the ventilation openings of the appliance. There is a risk of overheating and subsequent damage.
- Do not leave the appliance unattended while in operation.
- Do not use the appliance empty and without water in tank.
- Use only clean drinking water suitable for coffee preparation. When filling the water tank, do not exceed the maximum line.
- When filling the coffee bean storage box, do not exceed the maximum line.
- Use the kettle with this coffee maker only. Do not use it with any other appliance. Do not use it in oven, microwave, on kitchen range or cooking plate.
- Do not expose the kettle to extreme temperatures. Do not wash a hot kettle in cold water and vice versa.
- Do not expose the kettle to impacts and make sure it doesn't fall.
- Always hold the kettle by the handle. The prepared coffee is very hot and there is a serious risk of scalding if handled incorrectly.
- To switch the appliance off, always use the power-off button. Do not disconnect the appliance from the power outlet until switched off.
- You may notice mild smell and weak smoke after switching on for the first time. This is a normal sign that disappears with use.

SAFE MAINTENANCE

- Follow the cleaning instructions in this User Guide.
- If the appliance, power cord or plug are damaged or the appliance is not working properly, stop using it and contact an authorised service centre. Do not carry out the repair yourself.
- Neither the manufacturer, the importer nor the dealer accepts liability for any damage caused by incorrect assembly or use of the product.
- The socket must be located close to the appliance and must be easily accessible.

DE

EN

CZ

SK

PL

HU

SL

HR

PRODUCT DESCRIPTION

1. Steam outlet
2. Lid of coffee bean/ground coffee storage box
3. Water supply hose
4. Strainer
5. Coffee bean / ground coffee storage box
6. Coffee dispensing chamber
7. Water tank lid
8. Water tank with sight glass
9. Grinding blade
10. Coffee dispensing chamber with an anti-drip valve
11. Control Panel
12. Hot plate
13. Glass kettle
14. Measuring cup

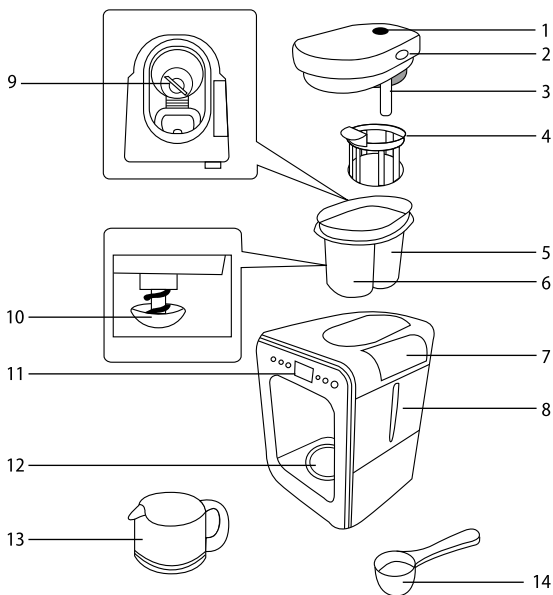

Control Panel

1. button to switch the coffee maker on/off
2. **START** button to start the coffee maker
3. button to toggle preparation from coffee beans / ground coffee
4. Display
5. - and + buttons
6. button to set the clock / automatic start

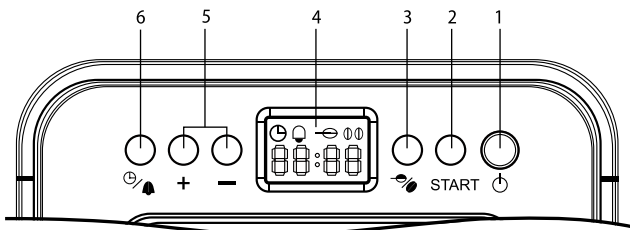

BEFORE FIRST USE

- Remove all packaging and foils and store them for later use.
- To disassemble the coffee maker, please follow the procedure below:
 1. Press the button on the side of the bean/ground coffee storage box lid and pull the lid upwards.
 2. Remove strainer from the storage box.
 3. Twist the storage box anticlockwise and pull it out of the coffee maker body.
- Wash storage box, strainer and kettle in warm water with a small amount of washing-up liquid. Rinse in water, then wipe dry with a clean cloth.

Warning: Take extreme care when handling the storage box. The cutting blade is very sharp and there is a serious risk of injury if handled incorrectly.

- Wipe the coffee maker outer surface with a soft sponge slightly dampened in warm water. Wipe dry with a clean cloth.
- Before reassembling the coffee maker, make sure that all parts are completely dry. Proceed as follows:
 1. Insert the storage box into the coffee maker body and turn slightly clockwise until you feel resistance and the hole in the storage box is aligned with the hole in the coffee maker body.
 2. Insert the strainer. The strainer handle must be pointed toward the steaming chamber. Press slightly so that the tab on the handle bottom fits into the notch.

DE

EN

CZ

SK

PL

HU

SL

HR

3. Attach the lid by inserting the water supply hose in the hole, then gently press the lid until you hear a click. This indicates the lid is attached correctly.

- Insert the kettle onto the coffee maker hot plate.

PLACEMENT

- Place the coffee maker on a firm, level and dry surface well away from the mains socket. Do not place it on a surface covered with a cloth (e.g. tablecloth) or on a heat-sensitive surface. Do not place it near heat-sensitive objects (e.g. curtains, drapes, etc.).
- Ensure that there is sufficient clearance around the coffee maker to ensure air circulation.
- Do not place the appliance near walls or other appliances. The minimum distance is 10 cm on all sides.
- Hot steam may escape from the appliance when it is in operation. Make sure there are no objects sensitive to hot steam near the appliance.

PURPOSE OF USE





- The coffee maker is designed to prepare coffee from coffee beans or ground coffee.

INSTRUCTIONS FOR USE



Connecting to power supply

- Only plug the power cord plug into a properly earthed mains socket.
- A short beep sounds, the display briefly lights up blue and then the display backlight goes out.

Switching to coffee maker on/off





- Press the  button briefly to switch the coffee maker on. Display and the  button will light in blue.
- To switch the coffee maker off, press the  button briefly. The display and the  button backlight will go out.

Standby mode

- The coffee maker will automatically switch to standby mode after 30 seconds of inactivity if it was previously switched on with the  button and not started. In standby mode, the  button remains illuminated in blue and the display backlight is switched off.
- Press any button to cancel standby mode and the coffee maker will switch to active mode.

Setting the clock

When the power cord is plugged in, the display shows the default clock value of "12:00". To set the clock, proceed as follows:

1. Press the  button to switch the coffee maker on.
2. Press the  button briefly and the clock time starts flashing.
3. Press the +/- buttons to set the clock time.
4. Press the  button to confirm and the clock minutes will start flashing.
5. Press the +/- buttons to set the minutes.
6. Press the  button to confirm or wait for about 5 seconds until the clock time stops flashing.

Note: To speed up the clock hour or minute setting, long press the + or – button.

Note: If you do not press any button within 5 seconds, the time indication will stop flashing, indicating that the clock setting has not been completed. It's necessary to start over again.

Rinsing the coffee maker

Before using the coffee maker for the first time, or if you have not used the coffee maker for a prolonged period of time, we recommend rinsing it.

1. Fill the tank with clean cold water up to the maximum level line.









2. Insert the kettle in the coffee maker.
3. Only plug the power cord plug into a properly earthed mains socket.
4. Press the  button to switch the coffee maker on.
5. Press the **START** button to start the coffee maker.
6. Allow the coffee maker to empty the entire tank content.
7. Upon finishing the cycle, empty the kettle content and insert kettle back.
8. Repeat the entire process once again.

Warning: Be careful when handling the kettle. The water inside will be very hot.

Coffee preparation

1. Remove the lid and fill the storage box with roasted coffee beans or ground coffee. The amount depends on the number of cups to be prepared and your personal taste.

Warning: Prevent the coffee beans or ground coffee from falling into the water supply hole.

2. Put the lid back on.
3. Open the tank lid pour in clean and cold water. When filling, always observe the maximum level line. Never overfill the tank.
4. Close the tank lid.
5. Insert the kettle in the coffee maker.
6. Only plug the power cord plug into a properly earthed mains socket.
7. Press the  button to switch the coffee maker on.
8. Press the button  repeatedly to select preparation from coffee beans or ground coffee:
 - : select to make coffee from coffee beans, 1 to 2 cups;
 - : select to make coffee from coffee beans, 3 to 4 cups;
 - : select to make coffee from ground coffee.
9. Press **START** and the coffee maker will start making coffee.
10. If you selected preparation from coffee beans, the coffee maker will grind the beans first. If you selected making 1 to 2 cups of coffee, the grinding time will be about 25 seconds; if you selected making 3 to 4 cups of coffee, the grinding time will be about 28 seconds.
11. The coffee preparation will start. The  icon will be flashing on display while the coffee making is in progress.
12. The coffee maker will remain in operation as long as there is water in tank.
13. When the coffee preparation is finished, three short beeps will sound. The  icon will light up on display. After that, the display backlight goes out and only the  button will remain underlit. This indicates that the coffee maker has been switched into the coffee temperature keeping mode. The coffee make hot plate will keep the coffee in the kettle warm.
14. The coffee temperature keeping mode will remain active for 30 minutes. The coffee maker switches off and enters standby mode then. The  icon will go out on display.
15. The coffee kettle can be removed from the coffee maker at any time during the brewing process and during the coffee temperature keeping mode. The anti-drip valve prevents the coffee from dripping onto the hot plate. Once the coffee is poured into the cups, put the kettle back into the coffee maker. While the coffee brewing is in progress, we recommend to put the kettle back within 30 seconds to avoid the coffee overflow inside the dispensing chamber.





Note: The pump sound will be heard during the coffee brewing. This is a normal sign.

Warning: Do not remove the storage box bin during the coffee brewing. Avoid the lid contacting the steam at the steam outlet. High temperature steam may be escaping at this point. There is a risk of serious scalding!

Warning: Do not touch the hot plate during the coffee brewing or coffee temperature keeping mode. There is a risk of serious burning as the hot plate is being heated to a high temperature.







Note: The coffee maker will store the last coffee preparation setting in memory. Before starting the coffee maker, please check its settings and change the preparation from coffee beans to ground coffee or vice versa as needed. The setting will be cancelled as soon as the power cord is unplugged from the mains outlet.

Coffee temperature keeping mode



- The coffee temperature keeping mode is active for 30 minutes after the coffee brewing process is finished.
- During this time, the  icon will light on display.
- In the coffee temperature keeping mode, the coffee maker will switch on in regular intervals. A short switching may be heard. This is a normal sign. The temperature sensor detects the hot plate temperature and if the temperature drops, it will switch the coffee maker on to balance the temperature.
- After 30 minutes, 3 short beeps will sound and the coffee maker will switch off. The  button will go out and the  icon will disappear on display.
- If you need to end the coffee temperature keeping mode, use the  button to switch the coffee maker off or set another coffee brewing cycle.

Automatic start

The automatic start feature allows you to set the time when the coffee maker is to be switched on and start the coffee brewing. It's important for you to set the clock correctly, otherwise this feature won't work properly.





1. Press the button to switch the coffee maker on and select preparation from coffee beans or ground coffee. Put coffee beans or ground coffee in the storage box. Fill the tank with clean water. Press the  button to switch the coffee maker off.
2. While the coffee maker is in standby (the display underlighting is off only the  button lights), long press the  button.
3. The  icon and clock time will start flashing on display.
4. Press the +/- buttons to set the clock time.
5. Press the  button to confirm and the clock minutes will start flashing.
6. Press the +/- buttons to set the minutes.
7. Press the  button to confirm or wait for about 5 seconds until the clock time stops flashing. The setting has been stored in memory now and the  icon will remain lit on display. The current clock time will be displayed then.
8. When the set time comes, the coffee maker will start the coffee brewing process.

Important: After setting the automatic start time, DO NOT PRESS **START**. Otherwise the coffee maker would start.

- If you need to cancel the automatic start feature, long press the  button.
- If you need to change the automatic start time, press the  button briefly. The clock time numbers will start flashing. Then, follow the steps 3 to 7 as described above. If you do not take any action within 5 seconds, the automatic start time setting will be cancelled, the display will show the current time and the backlight will go out after 30 seconds of inactivity.

Recommended dosage of coffee beans and ground coffee

To dose coffee beans and ground coffee, always use the supplied measuring cup.

Number of cups	Recommended amount	Preparation from coffee beans	Preparation from ground coffee
1	1.5 level measuring cup (about 11g)		
2	2 level measuring cups (about 14g)		
3	3 level measuring cups (about 21g)		
4	4 level measuring cups (about 28g)		

CLEANING AND MAINTENANCE

- Before starting cleaning and maintenance, switch the coffee maker off, unplug the power cord from the mains socket and allow it to cool down.
- Please clean the coffee maker after each use.

Warning: Do not immerse the appliance, power cord or plug in water or any other liquid. There is a risk of electrical injury.

Note: Do not use any abrasive or chemical cleaners, benzene, solvents, alcohol, etc. for cleaning. Do not use wire cloths or other tools that may scratch the surface.

Cleaning the storage box

- To disassemble the coffee maker, please follow the procedure below:
 1. Press the button on the side of the bean/ground coffee storage box lid and pull the lid upwards.
 2. Twist the storage box anticlockwise and pull it out of the coffee maker body.
 3. Remove strainer from the storage box.
- The used coffee is to be mulched or disposed of in municipal waste.
- Wash the strainer in running clean water to remove any ground coffee residues.
- Rinse the storage box.
- Rinse the strainer on the lid's inner side carefully under clean running water.
- Wash storage box and strainer in warm water with a small amount of washing-up liquid. Rinse in water, then wipe dry with a clean cloth.
- Wipe the storage box lid with a soft sponge slightly dampened in warm water. Wipe dry with a clean cloth.

Warning: Take extreme care when handling the storage box. The cutting blade is very sharp and there is a serious risk of injury if handled incorrectly.

Cleaning kettle and measuring cup

- Allow the kettle to cool down completely before cleaning.
- Wash kettle and measuring cup in warm water with a small amount of washing-up liquid. Rinse in water, then wipe dry with a clean cloth.

Coffee maker's outer surface

- Wipe the coffee maker's outer surface with a soft sponge slightly dampened in warm water. Wipe dry with a clean cloth.
- Using a soft sponge, wipe both inside and outside of the coffee dispensing area with an anti-drip valve.

Storage

- Before storing, clean the coffee maker according to the instructions above.
- Store the coffee maker in its original box or other packaging in a dry and shady place out of reach of children and pets.

Descaling

- The coffee maker must be descaled regularly to remove mineral deposits and limescale that can form in the coffee maker internal circuit through use. These can affect the coffee maker operation and impair the quality and taste of the brewed coffee.
- For descaling, use commercially available descaling agents that are specifically designed for drip coffee makers.
- The descaling frequency depends on the hardness of the water used to make the coffee. If you use soft water, descale the coffee maker at least once every three months; if you use hard water, descale the coffee maker at least once a month. If you use mains water, check with your water supplier if you are unsure of its hardness.
- Carry out the descaling process if the coffee maker is noisier than usual when making coffee, if the brewing time is longer than usual, or if the coffee maker stops brewing before the water tank is empty.
- To carry out the descaling, proceed as follows:
 1. Dissolve the descaling solution in a bowl. Follow the instructions on the descaling agent package label.
 2. Pour the descaling agent in the tank up to the maximum level mark.

Note: If you are using solid descaling agent, make sure that it's completely dissolved before pouring it into the tank.

3. Press the  button to switch the coffee maker on.

4. Press the  button to select preparation from ground coffee.
5. Press **START** to let the coffee maker empty the tank.
6. Pour out water in the kettle and put the kettle back in the coffee maker.
7. Repeat steps 1 to 5 with a new descaling agent. Not reuse descaling agent.
8. Then fill the tank with clean water and start the coffee maker to flush its internal system and remove any residues of descaler, mineral deposits and limescale.
9. Pour out water in the kettle and put the kettle back in the coffee maker.
10. Fill the tank with clean water again and start the coffee maker to flush its internal system and remove any residues of descaler, mineral deposits and limescale.

Warning: Do not interrupt the descaling process. Always allow the coffee maker to finish the entire descaling process.



1. The symbol on the product or in the accompanying documentation means that used electrical or electronic products must not be disposed of with municipal waste. In order to dispose of the product properly, please take it to the designated collection points where it will be accepted free of charge. By disposing of this product correctly, you will help conserve valuable natural resources and help prevent potential negative environmental and human health impacts that could result from improper waste disposal. For more details, contact your local authority or nearest collection point. Improper disposal of this type of waste may result in fines in accordance with national regulations.

Information for users on the disposal of electrical and electronic equipment (corporate and business use): For proper disposal of electrical and electronic equipment, ask your dealer or supplier for details.

Information for users on the disposal of electrical and electronic equipment in other countries outside the European Union: The above symbol is valid only in European Union countries. For proper disposal of electrical and electronic equipment elsewhere, ask your local authorities or equipment dealer for details. All this is represented by the crossed-out container symbol on the product, packaging or printed materials.

2. Please contact your dealer for warranty repairs. In case of technical problems and questions, please contact your dealer who will inform you of the next steps. Observe the rules for working with electrical equipment. The user is not authorised to disassemble the equipment or replace any of its components. There is a risk of electrical injury if the covers are opened or removed. Incorrectly assembling and reconnecting the equipment also exposes you to the risk of electrical injury.

The **warranty period** for products is 24 months, unless otherwise stated. The warranty does not cover damage caused by non-standard use, mechanical damage, exposure to aggressive conditions, handling contrary to the User Guide and normal wear and tear. The warranty period for the battery is 24 months, for its capacity 6 months. For more information on the warranty, please visit

www.elem6.com/warranty

Neither the manufacturer, importer nor distributor shall be liable for any damage caused by the installation or improper use of the product.

EU Declaration of Conformity

elem6 s.r.o. hereby declares that the Lauben Grind&Drip Coffee Maker 600BB complies with the essential requirements and other relevant provisions of Directive **2014/30/EU** and **2014/35/EU**. All Lauben products are intended for sale without restriction in Germany, the Czech Republic, Slovakia, Poland, Hungary and other EU member states. The full Declaration of Conformity can be downloaded from www.lauben.com/support/doc

Importers to the EU

elem6 s.r.o., Braškovská 308/15, 161 00 Praha 6, Česká republika
www.lauben.com

Manufacturer

TIGMON GmbH, Yorkstraße 22; 93049 Regensburg, Deutschland

Printing errors and changes to the User Guide are subject to change.



DE

EN

CZ

SK

PL

HU

SL

HR

SPECIFIKACE A VLASTNOSTI

Model	LBCMMGDCM60BA
Napětí	100–240 V~, 50 Hz
Příkon	600 W
Počet šáleků	4
Objem konvice	560 ml

BEZPEČNOSTNÍ POKYNY – VŠEOBECNÉ

PŘED POUŽITÍM SPOTŘEBIČE SI PROSÍM PŘEČTĚTE VŠECHNY POKYNY.

TENTO NÁVOD SI USCHOVEJTE PRO DALŠÍ POTŘEBU.

TENTO SPOTŘEBIČ JE URČEN POUZE PRO POUŽÍVÁNÍ V DOMÁCNOSTI.

- Tento spotřebič nesmějí používat děti. Udržujte spotřebič a jeho přívod mimo dosah dětí.
- Spotřebič mohou používat osoby se sníženými fyzickými, smyslovými či mentálními schopnostmi nebo nedostatkem zkušeností a znalostí, pokud jsou pod dozorem nebo byly poučeny o používání spotřebiče bezpečným způsobem a rozumí případným nebezpečím.
- Děti si se spotřebičem nesmějí hrát.
- Čištění a údržbu prováděnou uživatelem nesmějí provádět děti.
- Děti mladší 8 let se musí držet mimo dosah spotřebiče a jeho přívodu.
- Pokud je napájecí přívod poškozen, musí být nahrazen výrobcem, jeho servisním technikem nebo podobně kvalifikovanou osobou, aby se zabránilo vzniku nebezpečné situace. Spotřebič s poškozeným napájecím přívodem nebo zástrčkou je zakázáno používat.
- Povrchy, které přicházejí do kontaktu s potravinami, čistěte podle pokynů, které jsou v tomto návodu uvedeny.
VÝSTRAHA: Při nesprávném používání hrozí riziko poranění.
- Buďte pozorní při manipulaci se sekacími čepelemi, zvláště při vyprazdňování zásobníku na kávová zrna a během čištění.
- Před výměnou příslušenství nebo přístupných částí, které se při používání pohybují, vypněte spotřebič a odpojte ho od napájení.
- Při čištění se nesmí spotřebič ponořovat.

DE

EN

CZ

SK

PL

HU

SL

HR

- Vždy odpojte spotřebič od napájení, pokud ho necháváte bez dozoru a před montáží, demontáží nebo čištěním.
- Tento spotřebič je určen pro použití v domácnosti a podobných prostorech, jako jsou:
 - kuchyňské kouty v obchodech, kancelářích a ostatních pracovištích;
 - prostory v zemědělství;
 - hotely, motely a jiné obytné oblasti pro hosty;
 - podniky zajišťující nocleh se snídaní.

VÝSTRAHA: Zabraňte polití nástrčky.

Povrch topného článku obsahuje po použití zbytkové teplo.

UPOZORNĚNÍ: Nikdy neplňte konvicový kávovar nad maximální hladinu, protože horká zpěněná káva nebo jiné kapaliny (např. mléko, pokud tento způsob výrobce povoluje) mohou během ohřevu přetéci.

- Kávovar nesmí být umístěn ve skříňce, jestliže se používá.
- Spotřebič není určen pro činnost prostřednictvím vnějšího časového spínače nebo dálkového ovládání.
- Neponořujte spotřebič, přívodní kabel ani zástrčku do vody nebo jiné tekutiny.



Symbol horkého povrchu.

VAROVÁNÍ: HORKÝ POVRCH. Výstup páry.

BEZPEČNÉ POUŽITÍ SPOTŘEBIČE

- Spotřebič je určen k použití pouze uvnitř budovy. Nepoužívejte jej venku.
- Nepoužívejte jej ke komerčním účelům.
- Spotřebič je určen k přípravě kávy. Nepoužívejte jej k jinému účelu, než ke kterému je určen. Je zakázáno přestavovat spotřebič k jinému účelu. Nepoužívejte žádná příslušenství, která výrobce nedoporučuje.
- Používejte spotřebič pouze v místnosti, kde teplota neklesá pod 0 °C.
- Dodržujte pokyny uvedené v této uživatelské příručce.

ELEKTRICKÁ BEZPEČNOST

- Před zapojením zástrčky napájecího přívodu se ujistěte, že napětí na typovém štítku spotřebiče odpovídá napětí ve vaší síťové zásuvce. Pokud máte pochybnosti, obraťte se na kvalifikovaného elektrikáře.
- Zástrčku napájecího přívodu zapojujte jen do řádně uzemněné síťové zásuvky.
- Nepoužívejte prodlužovací kabely, vícenásobné zásuvky ani adaptéry.
- Doporučujeme zapojit spotřebič do samostatného elektrického obvodu.
- Neponořujte spotřebič, napájecí přívod ani zástrčku do vody nebo jiné tekutiny. Hrozí riziko úrazu elektrickým proudem.
- Nedotýkejte se zástrčky mokřýma nebo vlhkýma rukama, a to zvláště při zapojení nebo odpojení od zdroje napájení.

- Napájecí přívod vedte tak, aby se nedotýkal horkých povrchů, aby se přes něj nešlapalo, nebylo možné o něj zakopnout. Zajistěte, aby napájecí přívod nevisel přes okraj stolu nebo pracovní desky, aby se nezamotal, aby nebyl nadměrně ohýbán nebo aby se nedotýkal ostrých předmětů.
- Spotřebič vypněte, odpojte zástrčku napájecího přívodu od síťové zásuvky vždy, když jej necháváte bez dozoru, nebudete jej používat, před přemístěním, čištěním nebo uložením. Před čištěním nechte spotřebič vychladnout.
- Napájecí přívod odpojujte od síťové zásuvky tahem za zástrčku, nikoli tahem za přívod. Hrozí poškození napájecího přívodu nebo síťové zásuvky.

BEZPEČNÉ UMÍSTĚNÍ SPOTŘEBIČE

- Spotřebič neumísťujte na parapety oken, odkapávací desku dřezu nebo na nestabilní povrchy. Vždy jej umístěte na stabilní, rovný a suchý povrch.
- Spotřebič nepokládejte na elektrický ani plynový vaříč nebo do jeho blízkosti, neumísťujte jej do blízkosti otevřeného ohně nebo zařízení, která jsou zdrojem tepla.
- Nepoužívejte spotřebič v blízkosti vany, dřezu, plaveckého bazénu nebo jiného zdroje vody.
- K vypnutí spotřebiče slouží tlačítko na ovládacím panelu. Spotřebič nevypínejte vytažením zástrčky napájecího přívodu ze síťové zásuvky.
- Zajistěte okolo spotřebiče dostatečně volný prostor k zabezpečení cirkulace vzduchu.
- Spotřebič nestavte do blízkosti stěn nebo jiných spotřebičů. Minimální vzdálenost je 10 cm, a to na všech stranách.
- Nepoužívejte spotřebič v místě, kde se používají nebo skladují hořlavé, těkavé nebo výbušné látky.

BEZPEČNÝ PROVOZ SPOTŘEBIČE

- Ze spotřebiče může unikat horká pára, když je v provozu. Ujistěte se, že v blízkosti spotřebiče nejsou žádné předměty citlivé na horkou páru.
- Nedotýkejte se zahřátého topného tělesa, hrozí vážné popálení.
- Neblokujte ventilační otvory spotřebiče. Hrozí jeho přehřátí a následné poškození.
- Nenechávejte spotřebič bez dozoru, když je v provozu.
- Nepoužívejte spotřebič naprázdno a bez vody v nádržece.
- Používejte pouze čistou pitnou vodu vhodnou k přípravě kávy. Při plnění nádržky na vodu nepřekračujte rysku maxima.
- Při plnění zásobníku na kávová zrna nepřekračujte rysku maxima.
- Používejte konvici pouze s tímto kávovarem. Nepoužívejte ji s jiným spotřebičem. Nepoužívejte ji v troubě, v mikrovlnné troubě, na sporáku nebo varné desce.
- Nevystavujte konvici extrémním teplotám. Horkou konvici nemyjte studenou vodou a naopak.
- Nevystavujte konvici nárazům, zajistěte, aby nespadla.
- Konvici vždy držte za rukojeť. Připravená káva je velmi horká a hrozí vážné opaření při nesprávné manipulaci.
- K vypnutí spotřebiče používejte tlačítko vypnutí. Teprve poté jej odpojte od síťové zásuvky.
- Při prvním zapnutí můžete zaznamenat jemný zápach a slabý kouř. Jedná se o normální jev, který používáním zmizí.

BEZPEČNÁ ÚDRŽBA

- Dodržujte pokyny k čištění uvedené v této uživatelské příručce.
- Jestliže jsou spotřebič, napájecí přívod nebo zástrčka poškozeny nebo spotřebič nefunguje správně, přestaňte jej používat a obraťte se na autorizovaný servis. Neprovádějte opravu sami.
- Výrobce, dovozce ani prodejce nepřebírají odpovědnost za jakékoli poškození způsobené nesprávným sestavením nebo používáním produktu.
- Zásuvka musí být umístěna v blízkosti zařízení a musí být snadno přístupná.

DE

EN

CZ

SK

PL

HU

SL

HR

POPIS PRODUKTU

1. Výstup páry
2. Víko zásobníku na kávová zrna/mletou kávu
3. Hadička přívodu vody
4. Sítko
5. Zásobník na kávová zrna/mletou kávu
6. Komora výdeje kávy
7. Víko nádržky na vodu
8. Nádržka na vodu s vodoznakem
9. Mlecí nůž
10. Výdej kávy s anti-drip ventilem
11. Ovládací panel
12. Plotýnka
13. Skleněná konvice
14. Odměrka

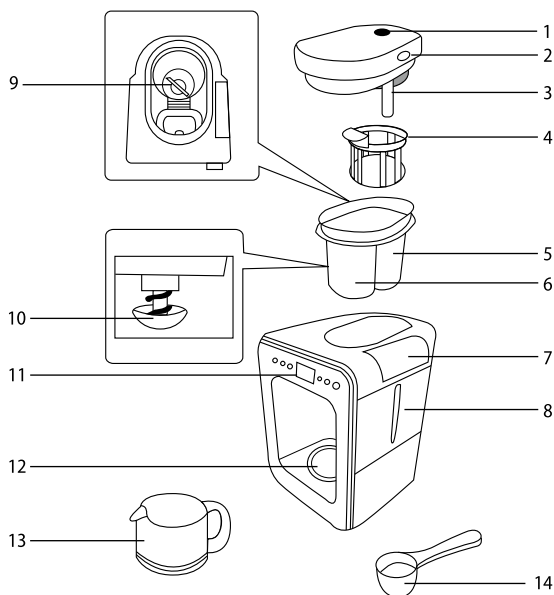

Ovládací panel

1. Tlačítko k zapnutí/vypnutí kávovaru
2. Tlačítko **START** ke spuštění kávovaru
3. Tlačítko k přepnutí přípravy kávy z kávových zrn nebo z mleté kávy
4. Displej
5. Tlačítka - a +
6. Tlačítko k nastavení hodin/automatického spuštění

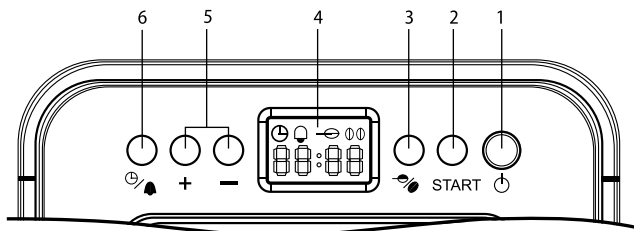

PŘED PRVNÍM POUŽITÍM

- Odstraňte veškeré obaly a fólie a uložte je pro případné pozdější použití.
- Kávovar rozeberte následovně:
 1. Stiskněte tlačítko na straně víka zásobníku na kávová zrna/mletou kávu a vytáhněte víko směrem nahoru.
 2. Vytáhněte sítko ze zásobníku.
 3. Pootočte zásobníkem proti směru hodinových ručiček a vytáhněte jej z těla kávovaru.
- Omyjte zásobník, sítko a konvici v teplé vodě s trochou kuchyňského saponátu. Opláchněte a utřete čistou utěrkou dosucha.

Varování: Při manipulaci se zásobníkem buďte velmi opatrní. Sekací nůž je velmi ostrý a hrozí vážné poranění při nesprávné manipulaci.

- Vnější povrch kávovaru, víko zásobníku otřete měkkou houbičkou mírně navlhčenou v teplé vodě. Otřete čistou utěrkou dosucha.
- Před opětovným složením se ujistěte, že jsou všechny části zcela suché. Postupujte následovně:
 1. Vložte zásobník do těla kávovaru a mírně pootočte po směru hodinových ručiček, až ucítíte odpor a otvor v zásobníku bude zarovnaný s otvorem v těle kávovaru.
 2. Vložte sítko. Rukojeť sítka má směřovat do spařovací komory. Mírně zatlačte, aby výstupek zespodu rukojeti zapadl do výřezu.

3. Nasadte víko tak, že vložíte hadičku přívodu vody do otvoru, a poté mírně zatlačte na víko, až uslyšíte cvaknutí. To signalizuje, že je víko správně zavřené.
- Konvici vložte do kávovaru na plotýnku.

UMÍSTĚNÍ

- Umístěte kávovar na pevný, rovný a suchý povrch v dostatečné vzdálenosti od síťové zásuvky. Nestavte jej na povrch opatřený látkou (např. ubrus) nebo na povrch citlivý na teplo. Nestavte jej do blízkosti předmětů citlivých na teplo (např. záclon, závěsů apod.).
- Zajistěte okolo kávovaru dostatečně volný prostor k zabezpečení cirkulace vzduchu.
- Spotřebič nestavte do blízkosti stěn nebo jiných spotřebičů. Minimální vzdálenost je 10 cm, a to na všech stranách.
- Ze spotřebiče může unikat horká pára, když je v provozu. Ujistěte se, že v blízkosti spotřebiče nejsou žádné předměty citlivé na horkou páru.

ÚČEL POUŽITÍ





- Kávovar je určen k přípravě kávy z kávových zrn nebo z mleté kávy.

POKYNY K POUŽITÍ



Připojení k napájení

- Zástrčku napájecího přívodu zapojte do řádně uzemněné síťové zásuvky.
- Zazní krátké pípnutí, displej se krátce rozsvítí modře a poté podsvícení displeje zhasne.

Zapnutí/vypnutí kávovaru





- Stiskněte krátce tlačítko  a kávovar se zapne. Displej a tlačítko  se rozsvítí modře.
- Pro vypnutí kávovaru stiskněte krátce tlačítko , podsvícení displeje a tlačítka  zhasne.

Pohotovostní režim

- Kávovar se automaticky přepne do pohotovostního režimu po 30 sekundách nečinnosti, pokud byl předtím zapnutý tlačítkem  a nebyl spuštěný. V pohotovostním režimu zůstane tlačítko  podsvíceno modře, podsvícení displeje je vypnuté.
- Stisknutím libovolného tlačítka zrušíte pohotovostní režim a kávovar se přepne do aktivního režimu.

Nastavení hodin

Po zapojení zástrčky napájecího přívodu se na displeji zobrazí výchozí hodnota hodin „12:00“. Abyste mohli nastavit hodiny, postupujte následovně:

1. Stiskněte tlačítko , abyste kávovar zapnuli.
2. Stiskněte krátce tlačítko  a časový údaj hodin se rozblíká.
3. Tlačítka +/- nastavte časový údaj hodin.
4. Pro potvrzení stiskněte tlačítko  a časový údaj minut se rozblíká.
5. Tlačítka +/- nastavte časový údaj minut.
6. Pro potvrzení stiskněte tlačítko  nebo vyčkejte asi 5 sekund, dokud časový údaj nepřestane blikat.

Poznámka: Pro rychlejší nastavení časového údaje hodin nebo minut stiskněte dlouze tlačítko + nebo –.

Poznámka: Pokud nestisknete žádné tlačítko během 5 sekund, časový údaj přestane blikat, což znamená, že nastavení hodin nebylo dokončeno. Bude třeba začít znovu.

DE

EN

CZ

SK

PL

HU

SL

HR

Propláchnutí kávovaru

Před prvním použitím kávovaru, příp. pokud jste kávovar nepoužívali delší dobu, doporučujeme provést jeho propláchnutí.









1. Naplňte nádržku čistou studenou vodou až po rysku maxima.
2. Vložte konvici do kávovaru.
3. Zástrčku napájecího přívodu zapojte do řádně uzemněné síťové zásuvky.
4. Stiskněte tlačítko , abyste kávovar zapnuli.
5. Stiskněte tlačítko **START**, abyste kávovar spustili.
6. Dovolte, aby kávovar vyprázdnil celý obsah nádržky.
7. Po dokončení cyklu vylijte obsah konvice a vložte ji zpět.
8. Celý proces opakujte ještě jednou.

Varování: Buďte opatrní při manipulaci s konvicí. Voda v ní bude velmi horká.

Příprava kávy

1. Sejměte víko a do zásobníku nasype pražená kávová zrna nebo mletou kávu. Množství závisí na počtu šálek, které budete připravovat, a osobních preferencích.

Varování: Zabraňte tomu, aby kávová zrna nebo mletá káva spadly do otvoru pro přívod vody.

2. Nasadte víko zpět.
3. Odklopte víko nádržky na vodu a nalijte do nádržky čistou studenou vodu. Při plnění vždy respektujte rysku maxima. Nikdy nádržku nepřepĺňujte.
4. Zavřete víko nádržky.
5. Do kávovaru vložte konvici.
6. Zástrčku napájecího přívodu zapojte do řádně uzemněné síťové zásuvky.
7. Stiskněte tlačítko , abyste kávovar zapnuli.
8. Opakovaným stisknutím tlačítka  zvolte přípravu z kávových zrn nebo z mleté kávy:
 : zvolte pro přípravu kávy z kávových zrn, 1 až 2 šálky;
 : zvolte pro přípravu kávy z kávových zrn, 3 až 4 šálky
 : zvolte pro přípravu kávy z mleté kávy.
9. Stiskněte tlačítko **START** a kávovar spustí přípravu kávy.
10. Pokud jste zvolili přípravu z kávových zrn, kávovar nejdříve namele kávová zrna. Pokud jste zvolili přípravu kávy pro 1 až 2 šálky, doba mletí bude přibližně 25 sekund; pokud jste zvolili přípravu kávy pro 3 až 4 šálky, doba mletí bude přibližně 28 sekund.
11. Spustí se příprava kávy. Během přípravy kávy bude blikat ikona  na displeji.
12. Kávovar zůstane v provozu, dokud bude v nádržce voda.
13. Zazní tři krátká pípnutí, když je příprava kávy dokončena. Ikona  se na displeji rozsvítí. Poté podsvícení displeje zhasne a zůstane podsvícené jen tlačítko . To signalizuje, že se kávovar přepnul do režimu udržení teploty kávy. Plotýnka kávovaru bude kávu v konvici ohřívat.
14. Režim udržení teploty kávy bude aktivní po dobu 30 minut. Poté se kávovar vypne a přepne do pohotovostního režimu. Ikona  na displeji zhasne.
15. Konvici s kávou můžete vyjmout z kávovaru kdykoli během přípravy i během režimu udržení teploty kávy. Díky anti-drip ventilu nedojde k žádnému odkapávání kávy na plotýnku. Po nalití kávy vraťte konvici zpět do kávovaru. Během přípravy doporučujeme vrátit konvici do 30 sekund, aby nedošlo k přetečení kávy uvnitř komory výdeje kávy.





Poznámka: Během přípravy budete slyšet zvuk čerpadla. Jedná se o normální jev.

Varování: Během přípravy neodstraňujte víko ze zásobníku. Vyvarujte se kontaktu víka s párou v místě jejího výstupu. Zde může unikat pára o vysoké teplotě. Hrozí vážné opaření!

Varování: Během přípravy i během režimu udržení teploty kávy se nedotýkejte plotýnky. Plotýnka se zahřívá na vysokou teplotu a hrozí vážné popálení.







Poznámka: Kávovar si uloží do paměti poslední nastavení přípravy kávy. Než spustíte kávovar, zkontrolujte jeho nastavení a podle potřeby upravte přípravu z kávových zrn na mletou kávu a naopak. Uložení se zruší v okamžiku, kdy odpojíte zástrčku napájecího přívodu od síťové zásuvky.

Režim udržení teploty kávy



- Režim udržení teploty kávy je aktivní po dobu 30 minut od ukončení procesu přípravy kávy.
- Během této doby ikona  na displeji svítí.
- V režimu udržení teploty kávy se bude kávovar pravidelně spínat. Můžete slyšet krátké sepnutí. Jedná se o normální jev. Teplotní senzor snímá teplotu plotýnky, a pokud dojde k poklesu teploty, sepne kávovar, aby došlo k vyrovnání teploty.
- Jakmile uplyne doba 30 minut, zazní 3 krátká pípnutí a kávovar se vypne. Tlačítko  zhasne a na displeji zmizí ikona .
- Pokud potřebujete režim udržení teploty ukončit, vypněte kávovar tlačítkem  nebo nastavte další cyklus přípravy kávy.

Automatické spuštění

Funkce automatického spuštění umožňuje nastavit čas, kdy se má kávovar zapnout a připravovat kávu. Je důležité, abyste nastavili hodiny správně, pokud má tato funkce pracovat správně.





1. Zapněte kávovar stisknutím tlačítka a zvolte přípravu z kávových zrn nebo z mleté kávy. Do zásobníku vložte kávová zrna nebo mletou kávu. Nádržku na vodu naplňte čistou vodou. Vypněte kávovar tlačítkem .
2. Zatímco je kávovar v pohotovostním režimu (podsvícení displeje je vypnuté a svítí jen tlačítko ) , stiskněte dlouze tlačítko .
3. Na displeji se rozblíká symbol  a časový údaj hodin.
4. Tlačítka +/- nastavte časový údaj hodin.
5. Pro potvrzení stiskněte tlačítko  a časový údaj minut se rozblíká.
6. Tlačítka +/- nastavte časový údaj minut.
7. Pro potvrzení stiskněte tlačítko  nebo vyčkejte asi 5 sekund, dokud časový údaj nepřestane blikat. Tím je nastavení uloženo do paměti a na displeji zůstane rozsvícena ikona . Na displeji se pak zobrazí aktuální hodiny.
8. Jakmile nastane doba, kterou jste nastavili, kávovar automaticky spustí přípravu kávy.

Důležité: Po nastavení doby automatického zapnutí NETISKNĚTE tlačítko **START**. Jinak byste spustili kávovar.

- Pokud potřebujete funkci automatického spuštění zrušit, stiskněte dlouze tlačítko .
- Pokud potřebujete změnit čas automatického spuštění, stiskněte krátce tlačítko . Číselný údaj hodin se rozblíká. Poté postupujte podle kroků 3 až 7, jak je popsáno výše. Pokud neprovedete žádnou akci během 5 sekund, úprava času automatického spuštění se zruší, na displeji se zobrazí aktuální čas a po 30 sekundách nečinnosti podsvícení displeje zhasne.

Doporučené dávkování kávových zrn a mleté kávy

Při dávkování kávových zrn a mleté kávy vždy používejte dodávanou odměrku.

Počet šálků	Doporučené množství	Příprava z kávových zrn	Příprava z mleté kávy
1	1,5 zarovnané odměrky (asi 11 g)		
2	2 zarovnané odměrky (asi 14 g)		
3	3 zarovnané odměrky (asi 21 g)		
4	4 zarovnané odměrky (asi 28 g)		

DE

EN

CZ

SK

PL

HU

SL

HR

ČIŠTĚNÍ A ÚDRŽBA

- Před čištěním a údržbou vypněte kávovar, odpojte zástrčku napájecího přívodu od síťové zásuvky a nechte ho zcela vychladnout.
- Kávovar čistěte po každém použití.

Varování: Neponořujte spotřebič, napájecí přívod ani zástrčku do vody nebo jiné tekutiny. Hrozí riziko úrazu elektrickým proudem.

Poznámka: K čištění nepoužívejte žádné abrazivní nebo chemické čisticí prostředky, benzen, rozpouštědla, alkohol apod. Nepoužívejte drátěnky ani jiné pomůcky, které by mohly poškrábat povrch.

Čištění zásobníku

- Kávovar rozeberte následovně:
 1. Stiskněte tlačítko na straně víka zásobníku na kávová zrna/mletou kávu a vytáhněte víko směrem nahoru.
 2. Pootočte zásobníkem proti směru hodinových ručiček a vytáhněte jej z těla kávovaru.
 3. Vytáhněte sítko ze zásobníku.
- Použitou kávu kompostujte, příp. vyhodte do komunálního odpadu.
- Sítko omyjte pod tekoucí čistou vodou, abyste z něj odstranili zbytky mleté kávy.
- Zásobník vypláchněte.
- Sítko na vnitřní straně víka opatrně opláchněte pod tekoucí čistou vodou.
- Omyjte zásobník a sítko v teplé vodě s trochou kuchyňského saponátu. Opláchněte a utřete čistou utěrkou dosucha.
- Víko zásobníku otřete měkkou houbičkou mírně navlhčenou v teplé vodě. Otřete čistou utěrkou dosucha.

Varování: Při manipulaci se zásobníkem buďte velmi opatrní. Sekací nůž je velmi ostrý a hrozí vážné poranění při nesprávné manipulaci.

Čištění konvice a odměrky

- Konvici před čištěním nechte kompletně vychladnout.
- Konvici a odměrku omyjte v teplé vodě s trochou kuchyňského saponátu. Opláchněte a utřete čistou utěrkou dosucha.

Vnější povrch kávovaru

- Vnější povrch kávovaru otřete měkkou houbičkou mírně navlhčenou v teplé vodě. Otřete čistou utěrkou dosucha.
- Výdej kávy s anti-drip ventilem otřete měkkou houbičkou z vnitřní i vnější strany.



Uložení

- Před uložením vyčistěte kávovar podle pokynů výše.
- Uložte kávovar do originální krabice, příp. do jiného obalu na suché a stinné místo mimo dosah dětí a domácích mazlíčků.

Odvápnění

- Kávovar je nutné pravidelně odvápnovat, abyste odstranili minerální usazeniny a vodní kámen, které se mohou používáním tvořit ve vnitřním okruhu kávovaru. Tyto mohou negativně ovlivnit chod kávovaru a znehodnotit kvalitu a chuť připravované kávy.
- K odvápnění používejte komerčně dostupné odvápnovací prostředky, které jsou speciálně určeny pro kávovary na překapávanou kávu.
- Četnost odvápnění závisí na tvrdosti vody, kterou používáte k přípravě kávy. Pokud používáte měkkou vodu, odvápnujte kávovar alespoň jednou za tři měsíce; pokud používáte tvrdou vodu, odvápnujte kávovar alespoň jednou za měsíc. Pokud používáte vodu z vodovodního řádu, obraťte se na dodavatele vody, pokud si nejste jisti její tvrdostí.
- Proces odvápnění proveďte v okamžiku, kdy je kávovar při přípravě kávy hlučnější než obvykle, případně doba přípravy kávy je delší než obvykle nebo kávovar ukončí přípravu kávy před vyčerpáním vody z nádržky.
- Při odvápnění postupujte následovně:
 1. V misce rozpustte odvápnovací roztok. Dodržujte pokyny na obalu odvápnovacího prostředku.
 2. Nalijte odvápnovací roztok do nádržky až po rysku maxima.

Poznámka: Pokud používáte pevný odvápňovací prostředek, ujistěte se, že se plně rozpustil, než jej nalijete do nádržky.

3. Zapněte kávovar tlačítkem .
4. Tlačítkem  zvolte přípravu z mleté kávy.
5. Stiskněte tlačítko **START** a nechte kávovar vyprázdnit nádržku.
6. Vodu v konvici vylijte a vraťte ji zpět do kávovaru.
7. Opakujte kroky 1 až 5 s novým odvápňovacím prostředkem. Nepoužívejte již použitý odvápňovací prostředek.
8. Poté naplňte nádržku na vodu čistou vodou a spusťte kávovar, abyste propláchl vnitřní systém kávovaru a odstranili zbytky odvápňovacího prostředku, minerálních usazenin a vodního kamene.
9. Vodu v konvici vylijte a vraťte ji zpět do kávovaru.
10. Znovu naplňte nádržku na vodu čistou vodou a spusťte kávovar, abyste propláchl vnitřní systém kávovaru a odstranili zbytky odvápňovacího prostředku, minerálních usazenin a vodního kamene.

Varování: Proces odvápňování nepřerušujte. Vždy nechte kávovar dokončit celý proces odvápňování.



1. Uvedený symbol na výrobku nebo v průvodní dokumentaci znamená, že použité elektrické nebo elektronické výrobky nesmí být likvidovány společně s komunálním odpadem. Za účelem správné likvidace výrobku jej odevzdejte na určených sběrných místech, kde bude přijat zdarma. Správnou likvidací tohoto produktu pomůžete zachovat cenné přírodní zdroje a napomáháte prevenci potenciálních negativních dopadů na životní prostředí a lidské zdraví, což by mohly být důsledky nesprávné likvidace odpadů. Další podrobnosti si vyžádejte od místního úřadu nebo nejbližšího sběrného místa. Při nesprávné likvidaci tohoto druhu odpadu mohou být v souladu s národními předpisy uděleny pokuty.

Informace pro uživatele k likvidaci elektrických a elektronických zařízení (firemní a podnikové použití): Pro správnou likvidaci elektrických a elektronických zařízení si vyžádejte podrobné informace u svého prodejce nebo dodavatele.

Informace pro uživatele k likvidaci elektrických a elektronických zařízení v ostatních zemích mimo Evropskou unii: Výše uvedený symbol je platný pouze v zemích Evropské unie. Pro správnou likvidaci elektrických a elektronických zařízení jinde si vyžádejte podrobné informace u vašich úřadů nebo prodejce zařízení. Vše vyjadřuje symbol přeškrtnutého kontejneru na výrobku, obalu nebo tištěných materiálech.

2. Záruční opravy zařízení uplatňujte u svého prodejce. V případě technických problémů a dotazů kontaktujte svého prodejce, který vás bude informovat o dalším postupu. Dodržujte pravidla pro práci s elektrickými zařízeními. Uživatel není oprávněn rozebírat zařízení ani vyměňovat žádnou jeho součást. Při otevření nebo odstranění krytů hrozí riziko úrazu elektrickým proudem. Při nesprávném sestavení zařízení a jeho opětovném zapojení se rovněž vystavujete riziku úrazu elektrickým proudem.

Záruční lhůta je na produkty 24 měsíců, pokud není stanoveno jinak. Záruka se nevztahuje na poškození způsobené nestandardním používáním, mechanickým poškozením, vystavením agresivním podmínkám, zacházením v rozporu s manuálem a běžným opotřebením. Záruční doba na baterii je 24 měsíců, na její kapacitu 6 měsíců. Více informací ohledně záruky naleznete na www.elem6.com/warranty

Výrobce, dovozce ani distributor nenesou žádnou odpovědnost za jakékoli škody způsobené montáží nebo nesprávným užíváním produktu.

EU Prohlášení o shodě

Společnost elem6 s.r.o. tímto prohlašuje, že zařízení Lauben Grind&Drip Coffee Maker 600BB je ve shodě se základními požadavky a dalšími příslušnými ustanoveními směrnice 2014/30/EU a 2014/35/EU. Všechny produkty Lauben jsou určeny pro prodej bez omezení v Německu, České republice, Slovensku, Polsku, Maďarsku a v dalších členských zemích EU. Úplné prohlášení o shodě lze stáhnout z webu www.lauben.com/support/doc

Dovozce do EU

elem6 s.r.o., Braškovská 308/15, 161 00 Praha 6, Česká republika
www.lauben.com

Výrobce

TIGMON GmbH, Yorkstraße 22; 93049 Regensburg, Deutschland

Tiskové chyby a změny v manuálu jsou vyhrazeny.



DE

EN

CZ

SK

PL

HU

SL

HR

ŠPECIFIKÁCIE A VLASTNOSTI

Model	LBCMMGD600BA
Napätie	100 – 240 V~, 50 Hz
Príkion	600 W
Počet šálok	4
Objem kanvice	560 ml

BEZPEČNOSTNÉ POKYNY – VŠEOBECNÉ

PRED POUŽITÍM SPOTREBIČA SI, PROSÍM, PREČÍTAJTE VŠETKY POKYNY.

TENTO NÁVOD SI USCHOVAJTE NA ĎALŠIU POTREBU.

TENTO SPOTREBIČ JE URČENÝ IBA NA POUŽÍVANIE V DOMÁCNOSTI.

- Tento spotrebič nesmú používať deti. Udržujte spotrebič a jeho prívod mimo dosahu detí.
- Spotrebič môžu používať osoby so zníženými fyzickými, zmyslovými či mentálnymi schopnosťami alebo nedostatkom skúseností a znalostí, ak sú pod dozorom alebo boli poučené o používaní spotrebiča bezpečným spôsobom a rozumejú prípadným nebezpečenstvám.
- Deti sa so spotrebičom nesmú hrať.
- Čistenie a údržbu vykonávanú používateľom nesmú vykonávať deti.
- Deti mladšie ako 8 rokov sa musia držať mimo dosahu spotrebiča a jeho prívodu.
- Ak je napájací prívod poškodený, musí ho nahradiť výrobca, jeho servisný technik alebo podobne kvalifikovaná osoba, aby sa zabránilo vzniku nebezpečnej situácie. Spotrebič s poškodeným napájacím prívodom alebo zástrčkou je zakázané používať.
- Povrchy, ktoré prichádzajú do kontaktu s potravinami, čistite podľa pokynov, ktoré sú v tomto návode uvedené.
VÝSTRAHA: Pri nesprávnom používaní hrozí riziko poranenia.
- Budte pozorní pri manipulácii so sekáciami čepeľami, obzvlášť pri vyprázdňovaní zásobníka na kávové zrná a počas čistenia.
- Pred výmenou príslušenstva alebo prístupných častí, ktoré sa pri používaní pohybujú, vypnite spotrebič a odpojte ho od napájania.

- Pri čistení sa nesmie spotrebič ponárať.
- Vždy odpojte spotrebič od napájania, ak ho nechávate bez dozoru a pred montážou, demontážou alebo čistením.
- Tento spotrebič je určený na použitie v domácnosti a podobných priestoroch, ako sú:
 - kuchynské kúty v obchodoch, kanceláriách a ostatných pracoviskách;
 - priestory v poľnohospodárstve;
 - hotely, motely a iné obytné oblasti pre hostí;
 - podniky zaistujúce nocľah s raňajkami.

VÝSTRAHA: Zabráňte poliatiu nástrčky.

Povrch ohrievacieho článku obsahuje po použití zvyškové teplo.

UPOZORNENIE: Nikdy neplňte kanvicový kávovar nad maximálnu hladinu, pretože horúca spenená káva alebo iné kvapaliny (napr. mlieko, ak tento spôsob výrobcu povoľuje) môžu počas ohrevu pretiecť.

- Kávovar nesmie byť umiestnený v skrinke, ak sa používa.
- Spotrebič nie je určený na činnosť prostredníctvom vonkajšieho časového spínača alebo diaľkového ovládača.
- Neponárajte spotrebič, prírodný kábel ani zástrčku do vody alebo inej tekutiny.



Symbol horúceho povrchu.

VAROVANIE: HORÚCI POVRCH. Výstup pary.

BEZPEČNÉ POUŽITIE SPOTREBIČA

- Spotrebič je určený na použitie iba vnútri budovy. Nepoužívajte ho vonku.
- Nepoužívajte ho na komerčné účely.
- Spotrebič je určený na prípravu kávy. Nepoužívajte ho na iný účel, než na ktorý je určený. Je zakázané prestavovať spotrebič na iný účel. Nepoužívajte žiadne príslušenstvá, ktoré výrobca neodporúča.
- Používajte spotrebič iba v miestnosti, kde teplota neklesá pod 0 °C.
- Dodržujte pokyny uvedené v tejto používateľskej príručke.

ELEKTRICKÁ BEZPEČNOSŤ

- Pred zapojením zástrčky napájacieho prívodu sa uistite, že napätie na typovom štítku spotrebiča zodpovedá napätiu vo vašej sieťovej zásuvke. Ak máte pochybnosti, obráťte sa na kvalifikovaného elektrikára.
- Zástrčku napájacieho prívodu zapájajte len do riadne uzemnenej sieťovej zásuvky.
- Nepoužívajte predlžovacie káble, viacnásobné zásuvky ani adaptéry.
- Odporúčame zapojiť spotrebič do samostatného elektrického obvodu.
- Neponárajte spotrebič, napájací prívod ani zástrčku do vody alebo inej tekutiny. Hrozí riziko úrazu elektrickým prúdom.
- Nedotýkajte sa zástrčky mokrymi alebo vlhkými rukami, a to obzvlášť pri zapojení alebo odpojení od zdroja napájania.

DE

EN

CZ

SK

PL

HU

SL

HR

- Napájací prívod vedte tak, aby sa nedotýkal horúcich povrchov, aby sa cez neho nešliapalo, nebolo možné oň zakopnúť. Zaisťte, aby napájací prívod nevisel cez okraj stola alebo pracovnej dosky, aby sa nezamotal, aby sa nadmerne neohýbal alebo aby sa nedotýkal ostrých predmetov.
- Spotrebič vypnite, odpojte zástrčku napájacieho prívodu od sieťovej zásuvky vždy, keď ho nechávate bez dozoru, nebudete ho používať, pred premiestnením, čistením alebo uložením. Pred čistením nechajte spotrebič vychladnúť.
- Napájací prívod odopájajte od sieťovej zásuvky ťahom za zástrčku, nie ťahom za prívod. Hrozí poškodenie napájacieho prívodu alebo sieťovej zásuvky.

BEZPEČNÉ UMIESTNENIE SPOTREBIČA

- Spotrebič neumiestňujte na parapety okien, odkvapkávaciu dosku drezu alebo na nestabilné povrchy. Vždy ho umiestnite na stabilný, rovný a suchý povrch.
- Spotrebič nekladte na elektrický ani plynový varič alebo do jeho blízkosti, neumiestňujte ho do blízkosti otvoreného ohňa alebo zariadení, ktoré sú zdrojom tepla.
- Nepoužívajte spotrebič v blízkosti vane, drezu, plaveckého bazéna alebo iného zdroja vody.
- Na vypnutie spotrebiča slúži tlačidlo na ovládacom paneli. Spotrebič nevypínajte vytiahnutím zástrčky napájacieho prívodu zo sieťovej zásuvky.
- Zaisťte okolo spotrebiča dostatočne voľný priestor na zabezpečenie cirkulácie vzduchu.
- Spotrebič neumiestňujte do blízkosti stien alebo iných spotrebičov. Minimálna vzdialenosť je 10 cm, a to na všetkých stranách.
- Nepoužívajte spotrebič v mieste, kde sa používajú alebo skladujú horľavé, prchavé alebo výbušné látky.

BEZPEČNÁ PREVÁDZKA SPOTREBIČA

- Zo spotrebiča môže unikať horúca para, keď je v prevádzke. Uistite sa, že v blízkosti spotrebiča nie sú žiadne predmety citlivé na horúcu paru.
- Nedotýkajte sa zahriateho ohrievacieho telesa, hrozí vážne popálenie.
- Neblokujte ventilačné otvory spotrebiča. Hrozí jeho prehriatie a následné poškodenie.
- Nenechávajte spotrebič bez dozoru, keď je v prevádzke.
- Nepoužívajte spotrebič naprázdno a bez vody v nádržke.
- Používajte iba čistú pitnú vodu vhodnú na prípravu kávy. Pri plnení nádržky na vodu neprekračujte rysku maxima.
- Pri plnení zásobníka na kávové zrná neprekračujte rysku maxima.
- Používajte kanvicu iba s týmto kávovarom. Nepoužívajte ju s iným spotrebičom. Nepoužívajte ju v rúre, v mikrovlnnej rúre, na sporáku alebo varnej doske.
- Nevystavujte kanvicu extrémnym teplotám. Horúcu kanvicu neumývajte studenou vodou a naopak.
- Nevystavujte kanvicu nárazom, zaisťte, aby nespadla.
- Kanvicu vždy držte za rukoväť. Pripravená káva je veľmi horúca a hrozí vážne oparenie pri nesprávnej manipulácii.
- Na vypnutie spotrebiča používajte tlačidlo vypnutia. Až potom ho odpojte od sieťovej zásuvky.
- Pri prvom zapnutí môžete zaznamenať jemný zápach a slabý dym. Ide o normálny jav, ktorý používaním zmizne.

BEZPEČNÁ ÚDRŽBA

- Dodržujte pokyny na čistenie uvedené v tejto používateľskej príručke.
- Ak sú spotrebič, napájací prívod alebo zástrčka poškodené alebo spotrebič nefunguje správne, prestaňte ho používať a obráťte sa na autorizovaný servis. Nevykonávajte opravu sami.
- Výrobca, dovozca ani predajca nepreberajú zodpovednosť za akékoľvek poškodenie spôsobené nesprávnym zostavením alebo používaním produktu.
- Zásuvka musí byť umiestnená v blízkosti zariadenia a musí byť ľahko prístupná.

POPIS PRODUKTU

1. Výstup pary
2. Veko zásobníka na kávové zrná/mletú kávu
3. Hadička prívodu vody
4. Sítko
5. Zásobník na kávové zrná/mletú kávu
6. Komora výdaja kávy
7. Veko nádržky na vodu
8. Nádržka na vodu s vodoznakom
9. Mlecí nôž
10. Výdaj kávy s anti-drip ventilom
11. Ovládací panel
12. Platňa
13. Sklenená kanvica
14. Odmerka

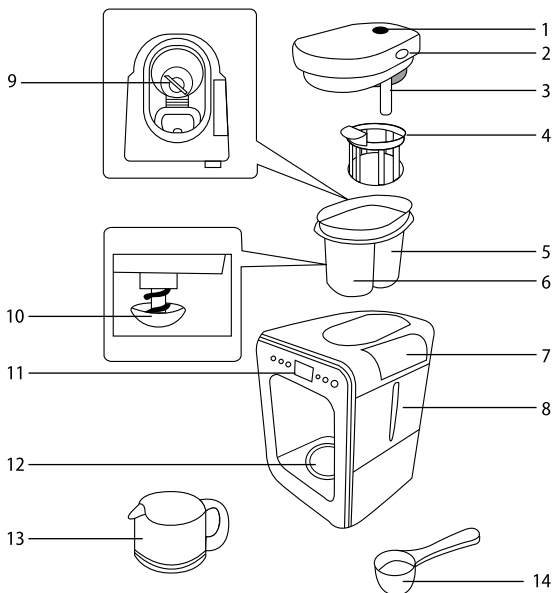

Ovládací panel

1. Tlačidlo na zapnutie/vypnutie kávovaru
2. Tlačidlo **START** na spustenie kávovaru
3. Tlačidlo na prepnutie prípravy kávy z kávových zrn alebo z mletej kávy
4. Displej
5. Tlačidlá - +
6. Tlačidlo na nastavenie hodín/automatického spustenia

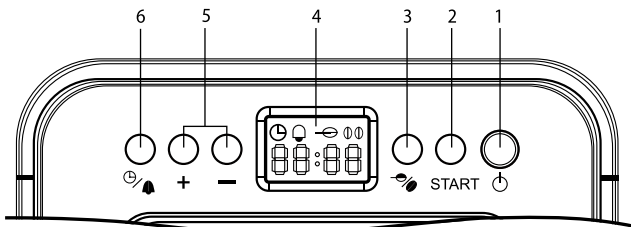

PRED PRVÝM POUŽITÍM

- Odstráňte všetky obaly a fólie a uložte ich na prípadné neskoršie použitie.
- Kávovar rozoberte nasledovne:
 1. Stlačte tlačidlo na strane veka zásobníka na kávové zrná/mletú kávu a vytiahnite veko smerom hore.
 2. Vytiahnite sítko zo zásobníka.
 3. Pootočte zásobníkom proti smeru hodinových ručičiek a vytiahnite ho z tela kávovaru.
- Umyte zásobník, sítko a kanvicu v teplej vode s trochou kuchynského saponátu. Opláchnite a utrite čistou utierkou dosucha.

Varovanie: Pri manipulácii so zásobníkom buďte veľmi opatrní. Sekací nôž je veľmi ostrý a hrozí vážne poranenie pri nesprávnej manipulácii.

- Vonkajší povrch kávovaru, veko zásobníka utrite mäkkou hubkou mierne navlhčenou v teplej vode. Utrite čistou utierkou dosucha.
- Pred opätovným zložením sa uistite, že sú všetky časti úplne suché. Postupujte nasledovne:
 1. Vložte zásobník do tela kávovaru a mierne pootočte v smere hodinových ručičiek, až ucítite odpor a otvor v zásobníku bude zarovnaný s otvorom v tele kávovaru.
 2. Vložte sítko. Rukoväť sitka má smerovať do sparovacej komory. Mierne zatlačte, aby výstupok zospodu rukoväti zapadol do výrezu.

DE

EN

CZ

SK

PL

HU

SL

HR

3. Nasadte veiko tak, že vložíte hadičku prívodu vody do otvoru, a potom mierne zatlačte na veiko, až začujete cvaknutie. To signalizuje, že je veiko správne zatvorené.
- Kanvicu vložte do kávovaru na platňu.

UMIESTNENIE

- Umiestnite kávovar na pevný, rovný a suchý povrch v dostatočnej vzdialenosti od sieťovej zásuvky. Neumiestňujte ho na povrch opatrený látkou (napr. obrus) alebo na povrch citlivý na teplo. Neumiestňujte ho do blízkosti predmetov citlivých na teplo (napr. záclon, závesov a pod.).
- Zaisťte okolo kávovaru dostatočne voľný priestor na zabezpečenie cirkulácie vzduchu.
- Spotrebič neumiestňujte do blízkosti stien alebo iných spotrebičov. Minimálna vzdialenosť je 10 cm, a to na všetkých stranách.
- Zo spotrebiča môže unikať horúca para, keď je v prevádzke. Uistite sa, že v blízkosti spotrebiča nie sú žiadne predmety citlivé na horúcu paru.

ÚČEL POUŽITIA





- Kávovar je určený na prípravu kávy z kávových zŕn alebo z mletej kávy.

POKYNY NA POUŽITIE



Prípojenie k napájaniu

- Zástrčku napájacieho prívodu zapojte do riadne uzemnenej sieťovej zásuvky.
- Zaznie krátke pípnutie, displej sa krátko rozsvieti na modro a potom podsvietenie displeja zhasne.

Zapnutie/vypnutie kávovaru





- Stlačte krátko tlačidlo  a kávovar sa zapne. Displej a tlačidlo  sa rozsvetia na modro.
- Na vypnutie kávovaru stlačte krátko tlačidlo , podsvietenie displeja a tlačidla  zhasne.

Pohotovostný režim

- Kávovar sa automaticky prepne do pohotovostného režimu po 30 sekundách nečinnosti, ak bol predtým zapnutý tlačidlom  a nebol spustený. V pohotovostnom režime zostane tlačidlo  podsvietené na modro, podsvietenie displeja je vypnuté.
- Stlačením ľubovoľného tlačidla zrušíte pohotovostný režim a kávovar sa prepne do aktívneho režimu.

Nastavenie hodín

Po zapojení zástrčky napájacieho prívodu sa na displeji zobrazí východisková hodnota hodín „12:00“. Aby ste mohli nastaviť hodiny, postupujte nasledovne:

1. Stlačte tlačidlo , aby ste kávovar zapli.
2. Stlačte krátko tlačidlo  a časový údaj hodín sa rozblíka.
3. Tlačidlami +/- nastavte časový údaj hodín.
4. Na potvrdenie stlačte tlačidlo  a časový údaj minút sa rozblíka.
5. Tlačidlami +/- nastavte časový údaj minút.
6. Na potvrdenie stlačte tlačidlo  alebo vyčkajte asi 5 sekúnd, kým časový údaj neprestane blikať.

Poznámka: Na rýchlejšie nastavenie časového údajja hodín alebo minút stlačte dlho tlačidlo + alebo -.

Poznámka: Ak nestlačíte žiadne tlačidlo počas 5 sekúnd, časový údaj prestane blikať, čo znamená, že nastavenie hodín nebolo dokončené. Bude potrebné začať znovu.

Prepláchnutie kávovaru

Pred prvým použitím kávovaru, príp. ak ste kávovar nepoužívali dlhší čas, odporúčame vykonať jeho prepláchnutie.

1. Naplňte nádržku čistou studenou vodou až po rysku maxima.
2. Vložte kanvicu do kávovaru.









3. Zástrčku napájacieho prívodu zapojte do riadne uzemnenej sieťovej zásuvky.
4. Stlačte tlačidlo , aby ste kávovar zapli.
5. Stlačte tlačidlo **START**, aby ste kávovar spustili.
6. Dovoľte, aby kávovar vyprázdnil celý obsah nádržky.
7. Po dokončení cyklu vylejte obsah kanvice a vložte ju späť.
8. Celý proces opakujte ešte raz.

Varovanie: Budte opatrní pri manipulácii s kanvicou. Voda v nej bude veľmi horúca.

Príprava kávy

1. Odoberte veko a do zásobníka nasypete pražené kávové zrná alebo mletú kávu. Množstvo závisí od počtu šálok, ktoré budete pripravovať, a osobných preferencií.

Varovanie: Zabráňte tomu, aby kávové zrná alebo mletá káva spadli do otvoru na prívod vody.

2. Nasadte veko späť.
3. Odklopte veko nádržky na vodu a nalejte do nádržky čistú studenú vodu. Pri plnení vždy rešpektujte rysku maxima. Nikdy nádržku nepreplňujte.
4. Zavrite veko nádržky.
5. Do kávovaru vložte kanvicu.
6. Zástrčku napájacieho prívodu zapojte do riadne uzemnenej sieťovej zásuvky.
7. Stlačte tlačidlo , aby ste kávovar zapli.
8. Opakovaným stlačením tlačidla  zvolte prípravu z kávových zŕn alebo z mletej kávy:
 -  : zvolte na prípravu kávy z kávových zŕn, 1 až 2 šálky;
 -  : zvolte na prípravu kávy z kávových zŕn, 3 až 4 šálky
 -  : zvolte na prípravu kávy z mletej kávy.
9. Stlačte tlačidlo **START** a kávovar spustí prípravu kávy.
10. Ak ste zvolili prípravu z kávových zŕn, kávovar najskôr pomelie kávové zrná. Ak ste zvolili prípravu kávy pre 1 až 2 šálky, čas mletia bude približne 25 sekúnd; ak ste zvolili prípravu kávy pre 3 až 4 šálky, čas mletia bude približne 28 sekúnd.
11. Spustí sa príprava kávy. Počas prípravy kávy bude blikať ikona  na displeji.
12. Kávovar zostane v prevádzke, kým bude v nádržke voda.
13. Zaznejú tri krátke pípnutia, keď je príprava kávy dokončená. Ikona  sa na displeji rozsvieti. Potom podsvietenie displeja zhasne a zostane podsvietené len tlačidlo . To signalizuje, že sa kávovar prepol do režimu udržania teploty kávy. Platňa kávovaru bude kávu v kanvici ohrievať.
14. Režim udržania teploty kávy bude aktívny 30 minút. Potom sa kávovar vypne a prepne do pohotovostného režimu. Ikona  na displeji zhasne.
15. Kanvicu s kávou môžete vybrať z kávovaru kedykoľvek počas prípravy aj počas režimu udržania teploty kávy. Vďaka anti-drip ventilu nedôjde k žiadnemu odkvapkávaniu kávy na platňu. Po naliatí kávy vráťte kanvicu späť do kávovaru. Počas prípravy odporúčame vrátiť kanvicu do 30 sekúnd, aby nedošlo k pretečeniu kávy vnútri komory výtlačnej kávy.

Poznámka: Počas prípravy začujete zvuk čerpadla. Ide o normálny jav.

Varovanie: Počas prípravy neodstraňujte veko zo zásobníka. Vyvarujte sa kontaktu veka s parou v mieste jej výstupu. Tu môže unikať para s vysokou teplotou. Hrozí vážne oparenie!

Varovanie: Počas prípravy aj počas režimu udržania teploty kávy sa nedotýkajte platne. Platňa sa zahrieva na vysokú teplotu a hrozí vážne popálenie.

Poznámka: Kávovar si uloží do pamäte posledné nastavenie prípravy kávy. Skôr ako spustíte kávovar, skontrolujte jeho nastavenie a podľa potreby upravte prípravu z kávových zŕn na mletú kávu a naopak. Uloženie sa zruší v okamihu, keď odpojíte zástrčku napájacieho prívodu od sieťovej zásuvky.

DE

EN

CZ

SK





PL

HU

SL







HR

Režim udržania teploty kávy



- Režim udržania teploty kávy je aktívny 30 minút od ukončenia procesu prípravy kávy.
- Za tento čas ikona  na displeji svieti.
- V režime udržania teploty kávy sa bude kávovar pravidelne spínať. Môžete začuť krátke zopnutie. Ide o normálny jav. Teplotný senzor sníma teplotu platne, a ak dôjde k poklesu teploty, zopne kávovar, aby došlo k vyrovnaní teploty.
- Hneď ako uplynie čas 30 minút, zaznejú 3 krátke pípnutia a kávovar sa vypne. Tlačidlo  zhasne a na displeji zmizne ikona .
- Ak potrebujete režim udržania teploty ukončiť, vypnite kávovar tlačidlom  alebo nastavte ďalší cyklus prípravy kávy.

Automatické spustenie

Funkcia automatického spustenia umožňuje nastaviť čas, keď sa má kávovar zapnúť a pripravovať kávu. Je dôležité, aby ste nastavili hodiny správne, ak má táto funkcia pracovať správne.



1. Zapnite kávovar stlačením tlačidla a zvolte prípravu z kávoových zŕn alebo z mletej kávy. Do zásobníka vložte kávové zŕna alebo mletú kávu. Nádržku na vodu naplňte čistou vodou. Vypnite kávovar tlačidlom .
2. Zatiaľ čo je kávovar v pohotovostnom režime (podsvietenie displeja je vypnuté a svieti len tlačidlo ) , stlačte dlho tlačidlo .
3. Na displeji sa rozblíka symbol  a časový údaj hodín.
4. Tlačidlami +/- nastavte časový údaj hodín.
5. Na potvrdenie stlačte tlačidlo  a časový údaj minút sa rozblíka.
6. Tlačidlami +/- nastavte časový údaj minút.
7. Na potvrdenie stlačte tlačidlo  alebo vyčkajte asi 5 sekúnd, kým časový údaj neprestane blikať. Tým je nastavenie uložené do pamäte a na displeji zostane rozsvietená ikona . Na displeji sa potom zobrazia aktuálne hodiny.
8. Hneď ako nastane čas, ktorý ste nastavili, kávovar automaticky spustí prípravu kávy.

Dôležité: Po nastavení času automatického zapnutia NESTLÁČAJTE tlačidlo **START**. Inak by ste spustili kávovar.

- Ak potrebujete funkciu automatického spustenia zrušiť, stlačte dlho tlačidlo .
- Ak potrebujete zmeniť čas automatického spustenia, stlačte krátko tlačidlo . Číselný údaj hodín sa rozblíka. Potom postupujte podľa krokov 3 až 7, ako je opísané vyššie. Ak nevykonáte žiadnu akciu počas 5 sekúnd, úprava času automatického spustenia sa zruší, na displeji sa zobrazí aktuálny čas a po 30 sekundách nečinnosti podsvietenie displeja zhasne.

Odporúčané dávkovanie kávoových zŕn a mletej kávy

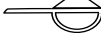
Pri dávkovaní kávoových zŕn a mletej kávy vždy používajte dodávanú odmerku.

Počet šálok	Odporúčané množstvo	Príprava z kávoových zŕn	Príprava z mletej kávy
1	1,5 zarovnanej odmerky (asi 11 g)		
2	2 zarovnané odmerky (asi 14 g)		
3	3 zarovnané odmerky (asi 21 g)		
4	4 zarovnané odmerky (asi 28 g)		

DE

EN

CZ

SK

PL

HU

SL

HR

ČISTENIE A ÚDRŽBA

- Pred čistením a údržbou vypnite kávovar, odpojte zástrčku napájacieho prívodu od sieťovej zásuvky a nechajte ho úplne vychladnúť.
- Kávovar čistíte po každom použití.

Varovanie: Neponárajte spotrebič, napájací prívod ani zástrčku do vody alebo inej tekutiny. Hrozí riziko úrazu elektrickým prúdom.

Poznámka: Na čistenie nepoužívajte žiadne abrazívne alebo chemické čistiace prostriedky, benzén, rozpúšťadlá, alkohol a pod. Nepoužívajte drôtenky ani iné pomôcky, ktoré by mohli poškriabať povrch.

Čistenie zásobníka

- Kávovar rozoberte nasledovne:
 1. Stlačte tlačidlo na strane veka zásobníka na kávové zrná/mletú kávu a vytiahnite veko smerom hore.
 2. Pootočte zásobníkom proti smeru hodinových ručičiek a vytiahnite ho z tela kávovaru.
 3. Vytiahnite sitko zo zásobníka.
- Použitú kávu kompostujte, príp. vyhodte do komunálneho odpadu.
- Sitko umyte pod tečúcou čistou vodou, aby ste z neho odstránili zvyšky mletej kávy.
- Zásobník vypláchnite.
- Sitko na vnútornej strane veka opatrne opláchnite pod tečúcou čistou vodou.
- Umyte zásobník a sitko v teplej vode s trochou kuchynského saponátu. Opláchnite a utrite čistou utierkou dosucha.
- Veko zásobníka utrite mäkkou hubkou mierne navlhčenou v teplej vode. Utrite čistou utierkou dosucha.

Varovanie: Pri manipulácii so zásobníkom buďte veľmi opatrní. Sekací nôž je veľmi ostrý a hrozí vážne poranenie pri nesprávnej manipulácii.

Čistenie kanvice a odmerky

- Kanvicu pred čistením nechajte kompletne vychladnúť.
- Kanvicu a odmerku umyte v teplej vode s trochou kuchynského saponátu. Opláchnite a utrite čistou utierkou dosucha.

Vonkajší povrch kávovaru

- Vonkajší povrch kávovaru utrite mäkkou hubkou mierne navlhčenou v teplej vode. Utrite čistou utierkou dosucha.
- Výdaj kávy s anti-drip ventilom utrite mäkkou hubkou z vnútornej aj vonkajšej strany.

Uloženie

- Pred uložením vyčistite kávovar podľa pokynov vyššie.
- Uložte kávovar do originálnej škatule, príp. do iného obalu na suché a tienisté miesto mimo dosahu detí a domácich maznáčikov.

Odvápnenie

- Kávovar je nutné pravidelne odvápnovať, aby ste odstránili minerálne usadeniny a vodný kameň, ktoré sa môžu používaním tvoriť vo vnútornom okruhu kávovaru. Tieto môžu negatívne ovplyvniť chod kávovaru a znehodnotiť kvalitu a chuť pripravovanej kávy.
- Na odvápnenie používajte komerčne dostupné odvápnovacie prostriedky, ktoré sú špeciálne určené pre kávovary na prekvapkávanú kávu.
- Častosť odvápnenia závisí od tvrdosti vody, ktorú používate na prípravu kávy. Ak používate mäkkú vodu, odvápnujte kávovar aspoň raz za tri mesiace; ak používate tvrdú vodu, odvápnujte kávovar aspoň raz za mesiac. Ak používate vodu z vodovodného systému, obráťte sa na dodávateľa vody, ak si nie ste istí jej tvrdosťou.
- Proces odvápnenia vykonajte v okamihu, keď je kávovar pri príprave kávy hlučnejší než obvykle, prípadne čas prípravy kávy je dlhší než obvykle alebo kávovar ukončí prípravu kávy pred vyčerpaním vody z nádržky.
-

DE

EN

CZ

SK

PL

HU



SL

HR

■ Pri odvápnení postupujte nasledovne:

1. V miske rozpustite odvápnovací roztok. Dodržujte pokyny na obale odvápnovacieho prostriedku.
2. Nalejte odvápnovací roztok do nádrčky až po rysku maxima.

Poznámka: Ak používate pevný odvápnovací prostriedok, uistite sa, že sa plne rozpustil, než ho nalejete do nádrčky.

3. Zapnite kávovar tlačidlom .
4. Tlačidlom  zvolte prípravu z mletej kávy.
5. Stlačte tlačidlo **START** a nechajte kávovar vyprázdniť nádrčku.
6. Vodu v kanvici vylejte a vráťte ju späť do kávovaru.
7. Opakujte kroky 1 až 5 s novým odvápnovacím prostriedkom. Nepoužívajte už použitý odvápnovací prostriedok.
8. Potom naplňte nádrčku na vodu čistou vodou a spustite kávovar, aby ste prepláchlí vnútorný systém kávovaru a odstránili zvyšky odvápnovacieho prostriedku, minerálnych usadenín a vodného kameňa.
9. Vodu v kanvici vylejte a vráťte ju späť do kávovaru.
10. Znovu naplňte nádrčku na vodu čistou vodou a spustite kávovar, aby ste prepláchlí vnútorný systém kávovaru a odstránili zvyšky odvápnovacieho prostriedku, minerálnych usadenín a vodného kameňa.

Varovanie: Proces odvápnenia nepererušujte. Vždy nechajte kávovar dokončiť celý proces odvápnenia.



1. Uvedený symbol na výrobku alebo v sprievodnej dokumentácii znamená, že použité elektrické alebo elektronické výrobky sa nesmú likvidovať spolu s komunálnym odpadom. S cieľom správnej likvidácie výrobku ho odovzdajte na určených zberných miestach, kde bude prijatý zadarmo. Správnu likvidáciu tohto produktu pomôžete zachovať cenné prírodné zdroje a prispievate k prevencii potenciálnych negatívnych dopadov na životné prostredie a ľudské zdravie, čo by mohli byť dôsledky nesprávnej likvidácie odpadov. Ďalšie podrobnosti si vyžadajte od miestneho úradu alebo najbližšieho zberného miesta. Pri nesprávnej likvidácii tohto druhu odpadu sa môžu v súlade s národnými predpismi udeliť pokuty.

Informácie pre používateľov o likvidácii elektrických a elektronických zariadení (firemné a podnikové použitie):

Pre správnu likvidáciu elektrických a elektronických zariadení si vyžadajte podrobné informácie u svojho predajcu alebo dodávateľa.

Informácie pre používateľov o likvidácii elektrických a elektronických zariadení v ostatných krajinách mimo Európskej únie: Vyššie uvedený symbol je platný iba v krajinách Európskej únie. Pre správnu likvidáciu elektrických a elektronických zariadení inde si vyžadajte podrobné informácie na vašich úradoch alebo u predajcu zariadenia. Všetko vyjadruje symbol preškrtnutého kontajnera na výrobku, obale alebo tlačенých materiáloch.

2. Záručné opravy zariadenia uplatňujete u svojho predajcu. V prípade technických problémov a otázok kontaktujte svojho predajcu, ktorý vás bude informovať o ďalšom postupe. Dodržujte pravidlá pre prácu s elektrickými zariadeniami. Používateľ nie je oprávnený rozoberať zariadenie ani vymieňať žiadnu jeho súčasť. Pri otvorení alebo odstránení krytov hrozí riziko úrazu elektrickým

prúdom. Pri nesprávnom zostavení zariadenia a jeho opätovnom zapojení sa zároveň vystavujete riziku úrazu elektrickým prúdom.

Záručná lehota je na produkty 24 mesiacov, ak nie je stanovené inak. Záruka sa nevzťahuje na poškodenie spôsobené neštandardným používaním, mechanickým poškodením, vystavením agresívnym podmienkam, zaobchádzaním v rozpore s manuálom a bežným opotrebením. Záručná lehota na batériu je 24 mesiacov, na jej kapacitu 6 mesiacov. Viac informácií týkajúcich sa záruky nájdete na www.elem6.com/warranty

Výrobca, dovozca ani distribútor nenesú žiadnu zodpovednosť za akékoľvek škody spôsobené montážou alebo nesprávnym používaním produktu.

EÚ Vyhlásenie o zhode

Spoločnosť elem6 s.r.o. týmto vyhlasuje, že zariadenie Lauben Grind&Drip Coffee Maker 600BB je v zhode so základnými požiadavkami a ďalšími príslušnými ustanoveniami smernice **2014/30/EÚ** a **2014/35/EÚ**. Všetky produkty Lauben sú určené na predaj bez obmedzení v Nemecku, Českej republike, na Slovensku, v Poľsku, Maďarsku a v ďalších členských krajinách EÚ. Úplné vyhlásenie o zhode je možné stiahnuť z webu www.lauben.com/support/doc

Dovoza do EÚ

elem6 s.r.o., Braškovská 308/15, 161 00 Praha 6, Česká republika
www.lauben.com

Výrobca

TIGMON GmbH, Yorkstraße 22; 93049 Regensburg, Deutschland

Tlačové chyby a zmeny v manuáli sú vyhradené.



SPECYFIKACJA I FUNKCJE

Model	LBCMMGDCM60BA
Napięcie	100–240 V~, 50 Hz
Moc	600 W
Liczba filiżanek	4
Pojemność dzbanka	560 ml

INSTRUKCJE BEZPIECZEŃSTWA – OGÓLNE

PRZED UŻYCIEM URZĄDZENIA NALEŻY SIĘ ZAPOZNAĆ Z WSZYSTKIMI WSKAZÓWKAMI.

NINIEJSZĄ INSTRUKCJĘ ZACHOWAJ DO PÓŹNIEJSZEGO UŻYTKU.

NINIEJSZE URZĄDZENIE JEST PRZEZNACZONE WYŁĄCZNIE DO UŻYTKU DOMOWEGO.

- Tego urządzenia nie powinny obsługiwać dzieci. Urządzenie oraz jego przewód powinny być przechowywane w miejscu niedostępnym dla dzieci.
- Urządzenie może być używane przez osoby o ograniczonych zdolnościach fizycznych, percepcyjnych lub umysłowych, a także przez osoby nieposiadające wystarczającego doświadczenia i wiedzy, pod warunkiem, że użytkownicy ci znajdują się pod nadzorem lub zostali poinstruowani w zakresie bezpiecznego użytkowania urządzenia i rozumieją potencjalne zagrożenia.
- Dzieci nie mogą się bawić urządzeniem.
- Dzieci nie mogą się zajmować czyszczeniem i konserwacją urządzenia.
- Dzieci w wieku poniżej 8 lat muszą przebywać poza zasięgiem urządzenia i jego zasilania.
- Jeśli przewód zasilający jest uszkodzony, musi zostać wymieniony przez producenta, jego technika serwisowego lub osobę o podobnych kwalifikacjach – pozwoli to uniknąć niebezpiecznych sytuacji. Zabrania się używania urządzenia z uszkodzonym przewodem zasilającym lub wtyczką.
- Powierzchnie mające kontakt z jedzeniem należy czyścić zgodnie ze wskazówkami zawartymi w niniejszym podręczniku.

PRZESTROGA: Nieprawidłowe użytkowanie może skutkować urazami.

DE

EN

CZ

SK

PL

HU

SL

HR

- Zachowaj ostrożność podczas pracy z ostrzami tnącymi, zwłaszcza w trakcie opróżniania pojemnika na ziarna kawy i czyszczenia.
- Przed wymianą akcesoriów lub dostępnych, poruszających się podczas użytkowania części, urządzenie należy wyłączyć i odłączyć od zasilania.
- Podczas czyszczenia urządzenia nie należy zanurzać.
- Urządzenie należy zawsze odłączyć od zasilania, jeżeli jest pozostawiane bez nadzoru oraz przed montażem, demontażem i czyszczeniem.
- To urządzenie służy do użytku w domach i innych pomieszczeniach, takich jak:
 - aneksy kuchenne w sklepach, biurach i zakładach pracy;
 - pomieszczenia rolnicze;
 - hotele, motele i inne obszary mieszkalne dla gości;
 - pensjonaty oferujące zakwaterowanie ze śniadaniem.

PRZESTROGA: Zapobiegaj zalaniu wtyczki.

Powierzchnia grażki po użyciu zawiera ciepło resztkowe.

UWAGA: Dzbanka na kawę nigdy nie napełniaj powyżej zaznaczonego maksymalnego poziomu, ponieważ gorąca spieniona kawa i inne płyny (np. mleko, jeśli producent zezwala na jego użycie) mogłyby wyciec podczas podgrzewania.

- Ekspresu podczas użytkowania nie należy umieszczać w szafce.
- Urządzenie nie jest dostosowane do obsługi za pomocą zewnętrznego wyłącznika czasowego i pilota zdalnego sterowania.
- Urządzenia, przewodu zasilającego i wtyczki nie wolno zanurzać w wodzie ani innej cieczy.



Symbol gorącej powierzchni.

OSTRZEŻENIE: GORĄCA POWIERZCHNIA. Wylot pary.

BEZPIECZNE KORZYSTANIE Z URZĄDZENIA

- Urządzenie jest przeznaczone wyłącznie do użytku w pomieszczeniach. Nie używaj go na zewnątrz.
- Nie używaj urządzenia do celów komercyjnych.
- Urządzenie jest przeznaczone do przygotowywania kawy. Nie używaj go do celów innych niż te, do których jest przeznaczone. Zabrania się ingerencji w urządzenie i adaptowania go do innych celów. Nie używaj żadnych akcesoriów, których nie zalecił producent.
- Urządzenia należy używać wyłącznie w pomieszczeniach o temperaturze powyżej 0°C.
- Postępuj zgodnie z instrukcjami zawartymi w niniejszej instrukcji użytkownika.

BEZPIECZEŃSTWO ELEKTRYCZNE

- Przed podłączeniem wtyczki sieciowej upewnij się, że napięcie podane na tabliczce znamionowej urządzenia odpowiada napięciu w gniazdku sieciowym. W razie wątpliwości należy się skonsultować z wykwalifikowanym elektrykiem.
- Wtyczkę zasilacza należy podłączać wyłącznie do prawidłowo uziemionego gniazdka sieciowego.
- Nie używaj przedłużaczy, w tym przedłużaczy wielogniazdowych, ani adapterów.
- Zaleca się podłączenie urządzenia do oddzielnego obwodu elektrycznego.
- Urządzenia, przewodu zasilającego ani wtyczki nie wolno w wodzie lub innej cieczy. Istnieje ryzyko porażenia prądem.
- Wtyczki nie należy dotykać mokrymi lub wilgotnymi rękami, zwłaszcza podczas podłączania lub odłączania od źródła zasilania.
- Zasilacz należy poprowadzić tak, aby nie dotykał on gorących powierzchni, aby nie można było na niego nadepnąć ani potknąć się o niego. Upewnij się, że zasilacz nie zwisa ponad krawędzią stołu lub blatu roboczego, nie płącze się, nie wygina nadmiernie ani nie dotyka ostrych przedmiotów.
- Przed przeniesieniem, czyszczeniem lub przechowywaniem urządzenia bądź w chwili, gdy chcesz je pozostawić bez nadzoru, należy je wyłączyć, wyjąc wtyczkę przewodu zasilającego z gniazdka sieciowego. Przed czyszczeniem należy odczekać, aż urządzenie ostygnie.
- Przewód zasilający należy odłączać od gniazdka, ciągnąc za wtyczkę, a nie za przewód. Istnieje ryzyko uszkodzenia przewodu zasilającego lub gniazda sieciowego.

BEZPIECZNE UMIESZCZENIE URZĄDZENIA

- Nie należy umieszczać urządzenia na parapetach, zlewozmywakach lub niestabilnych powierzchniach. Zawsze umieszczaj urządzenie na stabilnej, płaskiej i suchej powierzchni.
- Nie należy umieszczać urządzenia na kuchence elektrycznej lub gazowej, w pobliżu otwartego ognia lub urządzeń będących źródłem ciepła.
- Nie używaj urządzenia w pobliżu wanny, zlewu, basenu lub innego źródła wody.
- Przycisk na panelu sterowania służy do wyłączania urządzenia. Nie należy wyłączać urządzenia poprzez wyjęcie wtyczki z gniazda sieciowego.
- Upewnij się, że wokół urządzenia jest wystarczająco dużo wolnej przestrzeni, aby zapewnić cyrkulację powietrza.
- Nie należy umieszczać urządzenia w pobliżu ścian lub innych urządzeń. Minimalna odległość wynosi 10 cm ze wszystkich stron.
- Nie używaj urządzenia w miejscu, w którym używane lub przechowywane są substancje łatwopalne, lotne lub wybuchowe.

BEZPIECZNA EKSPLOATACJA URZĄDZENIA

- Podczas pracy z urządzenia może wydobywać się gorąca para. Upewnij się, że w pobliżu urządzenia nie znajdują się przedmioty wrażliwe na gorącą parę.
- Nie dotykaj rozgrzanej grzałki, gdy jest gorąca, gdyż grozi to poważnymi oparzeniami.
- Nie należy blokować otworów wentylacyjnych urządzenia. Istnieje ryzyko przegrzania i późniejszego uszkodzenia.
- Urządzenia w trakcie eksploatacji nie pozostawiaj bez nadzoru.
- Urządzenia nie należy używać bez wody w zbiorniku.
- Do przygotowywania kawy używaj wyłącznie czystej wody pitnej. Podczas napełniania zbiornika na wodę nie przekraczaj kreski wyznaczającej maksymalny poziom.
- Podczas napełniania pojemnika na ziarna kawy nie przekraczaj kreski wyznaczającej maksymalny poziom.
- Dzbanka używaj wyłącznie z tym ekspresem do kawy. Nie używaj go z innymi urządzeniami. Nie używaj go w piekarniku, kuchence mikrofalowej, na kuchence czy na płycie kuchennej.
- Nie narażaj dzbanka na działanie ekstremalnych temperatur. Gorącego dzbanka nie myj zimną wodą i odwrotnie.
- Dzbanka nie należy narażać na uderzenia, zabezpiecz go przed upadkiem.
- Dzbanek należy zawsze trzymać za rączkę. Przygotowana kawa jest bardzo gorąca i w przypadku nieprawidłowej obsługi stwarza zagrożenie wystąpienia poważnych oparzeń.
- Do wyłączania urządzenia należy używać przycisku wyłączającego. Dopiero po jego naciśnięciu urządzenie należy odłączyć od zasilania.
- Po pierwszym włączeniu wyczuwalny może być delikatny zapach i słaby dym. Jest to normalne zjawisko, które z biegiem czasu w trakcie użytkowania zniknie.

BEZPIECZNA KONSERWACJA

- Postępuj zgodnie z instrukcjami czyszczenia urządzenia zawartymi w niniejszej instrukcji użytkownika.
- Jeśli urządzenie, przewód zasilający lub wtyczka są uszkodzone lub urządzenie nie działa prawidłowo, należy zaprzestać jego używania i skontaktować się z autoryzowanym centrum serwisowym. Nie przeprowadzaj naprawy samodzielnie.
- Zarówno producent, jak i importer czy sprzedawca nie ponoszą odpowiedzialności za jakiegokolwiek szkody spowodowane nieprawidłowym montażem lub użytkowaniem produktu.
- Gniazdko musi znajdować się w pobliżu urządzenia i musi być łatwo dostępne.

DE

EN

CZ

SK

PL

HU

SL



HR

OPIS PRODUKTU

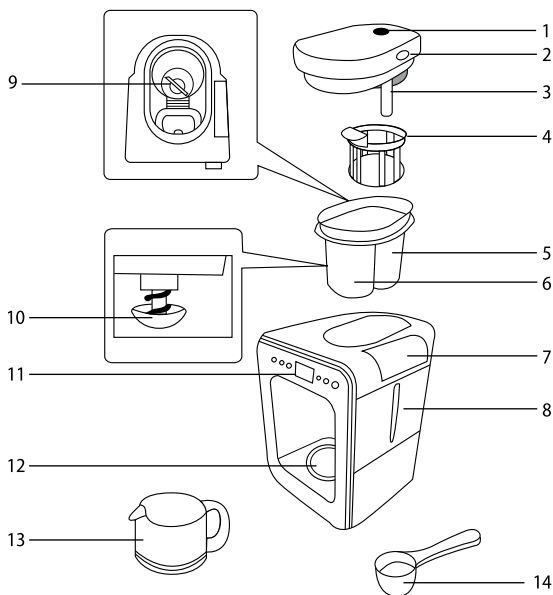
1. Wylot pary
2. Pokrywa pojemnika na kawę ziarnistą/kawę mieloną
3. Wężycy doprowadzający wodę
4. Sitko
5. Pojemnik na kawę ziarnistą/kawę mieloną
6. Komora nalewania wody
7. Pokrywa zbiornika na wodę
8. Zbiornik na wodę ze wskaźnikiem poziomu
9. Nóż mielący
10. Nalewanie kawy z zaworem, anti-drip
11. Panel sterowania
12. Płyta
13. Szklany dzbanek
14. Miarka



Panel sterowania

1. Przycisk  do włączania/wyłączania ekspresu
2. Przycisk **START** do uruchamiania ekspresu
3. Przycisk  do przełączania między przygotowaniem kawy ziarnistej i kawy mielonej
4. Wyświetlacz
5. Przycisk **- i +**
6. Przycisk  do ustawiania zegara/automatycznego uruchamiania

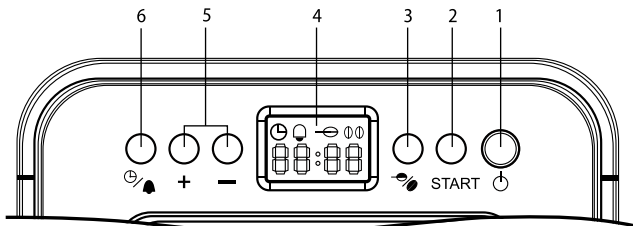

PRZED PIERWSZYM UŻYCIEM

- Usuń wszystkie opakowania i folie i zachowaj je do późniejszego wykorzystania.
- Ekspres rozlóż w następujący sposób:
 1. Wciśnij przycisk z boku pokrywy pojemnika na kawę ziarnistą/kawę mieloną i wyjmij pokrywę pociągając ją do góry.
 2. Wyjmij sitko z pojemnika.
 3. Obróć pojemnik w kierunku przeciwnym do ruchu wskazówek zegara i wyciągnij go z obudowy ekspresu.
- Przemyj pojemnik, sitko i dzbanek w ciepłej wodzie z odrobiną płynu do mycia naczyń. Przepłucz i wytrzyj do sucha czystą szmatką.

Ostrzeżenie: Podczas pracy z pojemnikiem należy zachować ostrożność. Nóż tnący jest bardzo ostry, co w przypadku niewłaściwego postępowania stwarza zagrożenie powstawania urazów.

- Przetrzyj mięką, lekko zwilżoną w ciepłej wodzie gąbką powierzchnię ekspresu oraz pokrywę pojemnika. Wytrzyj do sucha czystą szmatką.
- Przed ponownym złożeniem należy się upewnić, czy wszystkie części są całkowicie suche. Postępuj w następujący sposób:
 1. Umieść pojemnik w obudowie ekspresu i delikatnie obracaj nim zgodnie z ruchem wskazówek zegara do momentu wycucia oporu, gdy otwór w pojemniku będzie zlicowany z otworem w obudowie ekspresu.

2. Włóż sitko. Uchwyt sitka powinien być skierowany do komory zaparzania. Lekko dociśnij, tak aby występ na spodzie uchwytu wszedł do wycięcia.
 3. Załóż pokrywę – włóż wąż doprowadzający wodę do otworu, a następnie lekko dociśnij pokrywę, tak by „kliknęła”. Ten dźwięk sygnalizuje prawidłowe zamknięcie pokrywy.
- Dzbanek umieść na płycie ekspresu.

LOKALIZACJA

- Ustaw ekspres na twardej, równej i suchej powierzchni, w odpowiedniej odległości od gniazda zasilania. Nie należy umieszczać urządzenia na powierzchni pokrytej tkaniną (np. obrusem) lub na powierzchni wrażliwej na ciepło. Nie należy umieszczać urządzenia w pobliżu obiektów wrażliwych na ciepło (np. zasłon, firanek itp.).
- Należy zadbać o to, aby wokół ekspresu znajdowało się wystarczająco dużo wolnej przestrzeni, tak by zapewnić odpowiednią cyrkulację powietrza.
- Nie należy umieszczać urządzenia w pobliżu ścian lub innych urządzeń. Minimalna odległość wynosi 10 cm ze wszystkich stron.
- Podczas pracy z urządzenia może wydobywać się gorąca para. Upewnij się, że w pobliżu urządzenia nie znajdują się przedmioty wrażliwe na gorącą parę.

PRZEZNACZENIE





- Ekspres służy do przygotowywania kawy ziarnistej i mielonej.

WYTYCZNE DOTYCZĄCE UŻYTKOWANIA



Podłączenie do zasilania

- Wtyczkę przewodu zasilającego podłącz do należącego uziemionego gniazdka sieciowego.
- Zabrmi krótki sygnał dźwiękowy, wyświetlacz zaświeci się krótko na niebiesko, a następnie jego podświetlenie zgaśnie.

Włączanie/wyłączanie ekspresu do kawy





- Naciśnij krótko przycisk  – ekspres włączy się. Wyświetlacz i przycisk  podświetlą się na niebiesko.
- Aby wyłączyć ekspres naciśnij krótko przycisk , wyświetlacz i przycisk  przestaną być podświetlane.

Tryb czuwania

- Ekspres automatycznie przełączy się w tryb czuwania po 30 sekundach braku aktywności, jeśli wcześniej włączono go przyciskiem  i nie został uruchomiony. W trybie czuwania przycisk  będzie nadal podświetlony na niebiesko, podświetlenie wyświetlacza zgaśnie.
- Wciśnięcie dowolnego przycisku anuluje tryb gotowości, co spowoduje, że urządzenie przełączy się w tryb aktywny.

Ustawianie zegara

Po podłączeniu wtyczki przewodu zasilającego na wyświetlaczu pojawi się domyślna wartość zegara „12:00”. W celu ustawienia zegara postępuj w następujący sposób:

1. Naciśnij przycisk , aby włączyć ekspres.
2. Naciśnij krótko przycisk  – wartość wskazująca godzinę zacznie migać.
3. Za pomocą przycisków +/- ustaw godzinę.
4. W celu zatwierdzenia naciśnij przycisk  w celu potwierdzenia – wartość wskazująca minuty zacznie migać.
5. Za pomocą przycisków +/- ustaw minuty.
6. W celu zatwierdzenia naciśnij przycisk  lub odczekaj około 5 sekund do czasu, gdy wartość wskazująca czas przestanie migać.

Uwaga: Aby szybciej ustawić godzinę lub minuty przytrzymaj dłużej przycisk + lub -.

Uwaga: Jeżeli nie naciśniesz żadnego przycisku w ciągu 5 sekund, wartość wskazująca czas przestanie migać, co oznacza, że ustawienie godziny nie zostało zakończone. Całą procedurę trzeba będzie zacząć od nowa.

Płukanie ekspresu

DE

EN

CZ

SK

PL

HU

SL

HR

Przed pierwszym użyciem ekspresu lub gdy ekspres nie był używany przez dłuższy czas, zalecamy jego przepłukanie.









1. Napełnij zbiornik czystą zimną wodą po kreskę wskazującą maksymalny poziom.
2. Umieść dzbanek w ekspresie.
3. Wtyczkę przewodu zasilającego podłącz do należyście uziemionego gniazdka sieciowego.
4. Naciśnij przycisk , aby włączyć ekspres.
5. Naciśnij przycisk **START**, aby uruchomić ekspres.
6. Poczekaj, aż ekspres opróżni całą zawartość zbiornika.
7. Po zakończeniu cyklu wylej wyjętą zawartość dzbanka i umieść go z powrotem w ekspresie.
8. Cały proces powtórz jeszcze raz.

Ostrzeżenie: Zachowaj ostrożność podczas pracy z dzbankiem. Woda w nim będzie bardzo gorąca.

Przygotowanie kawy

1. Zdejmij pokrywę i do pojemnika wsyp ziarna prażonej kawy lub kawę mieloną. Ilość zależy od liczby filiżanek, które zamierzasz przygotować oraz od indywidualnych preferencji.

Ostrzeżenie: Zadbaj o to, aby kawa ziarna kawy i kawa mielona nie wpadły do otworu doprowadzającego wodę.

2. Załóż z powrotem pokrywę.
3. Odchyl pokrywę zbiornika na wodę i wlej do niego czystą, zimną wodę. Podczas napełniania pamiętaj, by woda nie przekroczyła kreski wskazującej maksymalny poziom. Zbiornika nie wolno przepelniać.
4. Zamknij pokrywę zbiornika.
5. Umieść dzbanek w ekspresie.
6. Wtyczkę przewodu zasilającego podłącz do należyście uziemionego gniazdka sieciowego.
7. Naciśnij przycisk , aby włączyć ekspres.
8. Ponowne wciśnięcie przycisku  umożliwia wybór przygotowania kawy ziarnistej lub mielonej:
 : wybierz, by przygotować napój z kawy ziarnistej, 1 do 2 filiżanek;
 : wybierz, by przygotować napój z kawy ziarnistej, 3 do 4 filiżanek
 : wybierz, by przygotować napój z kawy mielonej.
9. Naciśnij przycisk **START** – ekspres rozpocznie parzenie kawy.
10. W przypadku wybrania przygotowania napoju z ziaren kawy, ekspres najpierw zmieli ziarna. Jeśli wybrano przygotowanie kawy na 1 do 2 filiżanek, czas mielenia wyniesie około 25 sekund; jeśli wybrano przygotowanie kawy na 3 do 4 filiżanek, czas mielenia wyniesie około 28 sekund.
11. Rozpocznie się przygotowanie kawy. Podczas przygotowania kawy będzie migać ikona  na wyświetlaczu.
12. Ekspres będzie pracować do czasu opróżnienia wody ze zbiornika.
13. Zabrzmią trzy krótkie sygnały dźwiękowe oznaczające zakończenie przygotowania kawy. Ikona  na wyświetlaczu podświetli się. Następnie podświetlenie wyświetlacza zgaśnie i podświetlony zostanie tylko przycisk . To sygnalizuje, że ekspres przełączył się w tryb podtrzymywania temperatury kawy. Płyta ekspresu będzie podgrzewać kawę w dzbanku.
14. Tryb podtrzymywania temperatury kawy będzie aktywny przez 30 minut. Następnie ekspres wyłączy się i przejdzie w tryb czuwania. Ikona  na wyświetlaczu zgaśnie.
15. Dzbanek z kawą można wyjąć z ekspresu w dowolnym momencie podczas przygotowania, a także w trybie podtrzymywania temperatury kawy. Zawór anti-drip zapobiega skapywaniu kawy na płytę. Po nalaniu kawy dzbanek odłóż z powrotem do ekspresu. W trakcie przygotowania dzbanek zalecamy odłożyć na miejsce w ciągu 30 sekund, co zapobiegnie przelewaniu się kawy do komory dozowania.





Uwaga: W trakcie przygotowania usłyszysz dźwięk pompy. To normalne zjawisko.

Ostrzeżenie: W trakcie przygotowania nie usuwaj pokrywy z pojemnika. Zadbaj o to, aby pokrywa nie miała kontaktu z parą w obszarze jej wylotu. W miejscu tym może się ulatniać para o wysokiej temperaturze. Istnieje ryzyko wystąpienia poważnych oparzeń!

Ostrzeżenie: Podczas przygotowania i w trybie podtrzymywania temperatury kawy nie dotykaj płyty. Płyta nagrzewa się do wysokiej temperatury, co stwarza ryzyko poważnych oparzeń.







Uwaga: Ekspres zapisuje w pamięci ostatnie ustawienia przygotowanej kawy. Przed uruchomieniem urządzenia sprawdź jego ustawienia i w razie potrzeby przełącz przygotowanie z kawy ziarnistej na kawę mieloną lub na odwrót. Zapisane ustawienia są usuwane z chwilą odłączenia wtyczki przewodu zasilającego z gniazdka sieciowego.

Tryb podtrzymywania temperatury kawy



- Tryb podtrzymywania temperatury kawy jest aktywny przez 30 minut od zakończenia procesu przygotowania kawy.
- W tym czasie ikona  na wyświetlaczu świeci.
- W trybie podtrzymywania temperatury kawy, ekspres będzie się regularnie załączać. W tym czasie możesz usłyszeć krótki dźwięk włączania. To normalne zjawisko. Czujnik temperatury odczytuje temperaturę płyty i gdy dochodzi do jej spadku, załącza się ekspres, tak by nastąpiło wyrównanie temperatury.
- Po upływie 30 minut zabrzmią 3 krótkie sygnały dźwiękowe i ekspres wyłączy się. Przycisk  zgaśnie i z wyświetlacza zniknie ikona .
- Jeśli chcesz wyłączyć tryb podtrzymywania temperatury, wyłącz ekspres za pomocą przycisku  lub ustaw kolejny cykl przygotowania kawy.

Automatyczne uruchamianie

Funkcja automatycznego uruchamiania pozwala na ustawienie czasu, w którym ekspres ma się włączyć i przygotowywać kawę. Dla prawidłowego działania tej funkcji istotne jest prawidłowe ustawienie godziny.

1. Włącz ekspres wciskając przycisk i wybierz przygotowanie napoju z kawy ziarnistej lub mielonej. Do pojemnika wsyp ziarna kawy lub kawę mieloną. Zbiornik napełnij czystą wodą. Wyłącz ekspres przyciskiem .
2. Gdy ekspres znajduje się w trybie czuwania (podświetlenie wyświetlacza jest wyłączone i świeci się tylko przycisk ) wciśnij i przytrzymaj dłużej przycisk .
3. Na wyświetlaczu zamiga symbol  i wartość wskazująca godzinę.
4. Za pomocą przycisków +/- ustaw godzinę.
5. W celu zatwierdzenia naciśnij przycisk  – wartość wskazująca czas zacznie migać.
6. Za pomocą przycisków +/- ustaw minuty.
7. W celu zatwierdzenia naciśnij przycisk  lub odczekaj około 5 sekund do czasu, gdy wartość wskazująca czas przestanie migać. Spowoduje to zapisanie ustawień w pamięci i pozostawienie ikony na wyświetlaczu . Następnie na wyświetlaczu pokaże się aktualna godzina.
8. Gdy nadejdzie ustawiony czas, ekspres automatycznie uruchomi przygotowanie kawy.

Ważne: Po ustawieniu czasu automatycznego włączenia NIE NACISKAJ przycisku **START**. Niezastosowanie się do tej wskazówki spowoduje uruchomienie ekspresu.

- Jeśli chcesz anulować funkcję automatycznego uruchomienia, przytrzymaj dłużej przycisk .
- W celu zmiany czasu automatycznego uruchomienia, wciśnij krótko przycisk . Wartość godziny zacznie migać. Następnie postępuj zgodnie z opisanymi powyżej punktami 3 do 7. Jeżeli nie wykonasz żadnej czynności w ciągu 5 sekund, zmiana czasu automatycznego uruchomienia zostanie anulowana, na wyświetlaczu pojawi się aktualny czas, a po 30 sekundach braku aktywności podświetlenie wyświetlacza zgaśnie.

Zalecane dozowanie kawy ziarnistej i kawy mielonej

Do dozowania kawy ziarnistej i kawy mielonej używaj zawsze miarki, którą dołączono do zestawu.

Liczba filiżanek	Zalecana ilość	Przygotowanie z kawy ziarnistej	Przygotowanie z kawy mielonej
1	1,5 płaskiej miarki (około 11 g)		
2	2 płaskiej miarki (około 14 g)		
3	3 płaskiej miarki (około 21 g)		
4	4 płaskiej miarki (około 28 g)		

DE

EN

CZ

SK

PL

HU

SL

HR

CZYSZCZENIE I KONSERWACJA

- Przed czyszczeniem i konserwacją należy wyłączyć ekspres, wyjąć wtyczkę zasilania z gniazdka sieciowego i odczekać, aż urządzenie całkowicie ostygnie.
- Ekspres czyścić po każdym użyciu.

Ostrzeżenie: Urządzenia, przewodu zasilającego ani wtyczki nie wolno w wodzie lub innej cieczy. Istnieje ryzyko porażenia prądem.

Uwaga: Do czyszczenia nie należy używać ściernych lub chemicznych środków czyszczących, benzenu, rozpuszczalników, alkoholu itp. Nie używaj drucianych ściereczek ani innych narzędzi, które mogą porysować powierzchnię.

Czyszczenie pojemnika

- Ekspres rozłóż w następujący sposób:
 1. Wciśnij przycisk z boku pokrywy pojemnika na kawę ziarnistą/kawę mieloną i wyjmij pokrywę pociągając ją do góry.
 2. Obróć pojemnik w kierunku przeciwnym do ruchu wskazówek zegara i wyciągnij go z obudowy ekspresu.
 3. Wyjmij sitko z pojemnika.
- Fusy po kawie kompostuj lub wyrzuć do odpadów komunalnych.
- Sitko przemyj pod bieżącą wodą, by usunąć z niego resztki mielonej kawy.
- Pojemnik wypłucz.
- Sitko na wewnętrznej stronie pokrywy ostrożnie przepłucz pod bieżącą czystą wodą.
- Przemyj pojemnik i sitko w ciepłej wodzie z odrobiną płynu do mycia naczyń. Przepłucz i wytrzyj do sucha czystą szmatką.
- Pokrywę pojemnika przetrzyj miękką gąbką lekko zwilżoną ciepłą wodą. Wytrzyj do sucha czystą szmatką.

Ostrzeżenie: Podczas pracy z pojemnikiem należy zachować ostrożność. Nóż tnący jest bardzo ostry, co w przypadku niewłaściwego postępowania stwarza zagrożenie powstawania urazów.

Czyszczenie dzbanka i miarki

- Przed czyszczeniem należy odczekać, aż dzbanek całkowicie ostygnie.
- Dzbanek i miarkę przemyj w ciepłej wodzie z odrobiną płynu do mycia naczyń. Przepłucz i wytrzyj do sucha czystą szmatką.

Powierzchnia zewnętrzna ekspresu

- Powierzchnię zewnętrzną ekspresu przetrzyj miękką, lekko zwilżoną ciepłą wodą gąbką. Wytrzyj do sucha czystą szmatką.
- Dyszę dozującą z zaworem anti-grip przetrzyj od zewnątrz i od wewnątrz miękką gąbką.



Przechowywanie

- Przed dłuższą przerwą w użytkowaniu wyczyść ekspres zgodnie z powyższymi wskazówkami.
- Ekspres należy przechowywać w oryginalnym pudełku lub innym opakowaniu w suchym i zacienionym miejscu, niedostępnym dla dzieci oraz zwierząt domowych.

Odkamienianie

- Ekspres do kawy należy regularnie odkamieniać w celu usunięcia osadów mineralnych i kamienia, które mogą się tworzyć w obwodzie wewnętrznym urządzenia podczas jego użytkowania. Elementy te mogą negatywnie wpływać na działanie ekspresu oraz pogarszać jakość i smak przygotowywanej kawy.
- Do odkamieniania stosuj dostępne na rynku środki odkamieniające przeznaczone specjalnie do ekspresów przelewowych.
- Częstotliwość odkamieniania zależy od twardości wody, której używasz do przyrządzania kawy. Jeżeli woda jest miękka, odkamieniaj ekspres co najmniej raz na trzy miesiące, w przypadku twardej wody, urządzenie należy odkamieniać minimum raz na miesiąc. Jeżeli używasz wody z wodociągu i nie masz pewności co do stopnia twardości wody, skontaktuj się z dostawcą wody.
- Proces odkamieniania należy przeprowadzić, gdy ekspres podczas parzenia kawy jest głośniejszy niż zwykle, gdy czas parzenia staje się dłuższy niż zwykle lub gdy ekspres przestaje parzyć kawę przed opróżnieniem zbiornika wody.
- Podczas procesu odkamieniania postępuj w następujący sposób:
 1. W misce rozpuść środek odkamieniający. Przestrzegaj wskazówek podanych na opakowaniu odkamieniacza.
 2. Nalej środek odkamieniający do zbiornika aż po kreskę wskazującą maksymalny poziom.

Uwaga: Jeśli używasz odkamieniacza w postaci stałej, upewnij się, że środek przed waniem go do zbiornika całkowicie się rozpuścił.

3. Włącz ekspres za pomocą przycisku .
4. Za pomocą przycisku  wybierz przygotowanie kawy mielonej.
5. Naciśnij przycisk **START** i poczekaj aż ekspres opróżni zbiornik.
6. Wylej wodę z dzbanka, dzbanek włóż z powrotem do ekspresu.
7. Procedury z punktów 1 do 5 powtórz z nowym odkamieniaczem. Nie używaj odkamieniacza, który był już wcześniej używany.
8. Następnie napełnij zbiornik czystą wodą i uruchom ekspres, aby przepłukać wewnętrzny układ urządzenia i usunąć resztki odkamieniacza, osadów mineralnych i kamienia.
9. Wylej wodę z dzbanka, dzbanek włóż z powrotem do ekspresu.
10. Ponownie napełnij zbiornik czystą wodą i uruchom ekspres, aby przepłukać wewnętrzny układ urządzenia i usunąć resztki odkamieniacza, osadów mineralnych i kamienia.

Ostrzeżenie: Nie przerywaj procesu odkamieniania. Zawsze zaczekaj do zakończenia całego procesu odkamieniania w ekspresie.



1. Symbol na produkcie lub w dołączonej dokumentacji oznacza, że zużytych produktów elektrycznych lub elektronicznych nie wolno wyrzucać razem z odpadami komunalnymi. W celu prawidłowej utylizacji produktu prosimy o dostarczenie go do wyznaczonych punktów zbiórki, gdzie zostanie przyjęty bezpłatnie. Prawidłowa utylizacja tego produktu pomoże chronić cenne zasoby naturalne i zapobiegać potencjalnym negatywnym skutkom dla środowiska i zdrowia ludzkiego, które mogą wynikać z niewłaściwej utylizacji odpadów. Aby uzyskać więcej informacji, skontaktuj się z lokalnymi władzami lub najbliższym punktem zbiórki. Niewłaściwa utylizacja tego typu odpadów może skutkować grzywnami zgodnie z przepisami krajowymi.

Informacje dla użytkowników dotyczące utylizacji sprzętu elektrycznego i elektronicznego (do użytku korporacyjnego i biznesowego): Szczegółowe informacje na temat prawidłowej utylizacji sprzętu elektrycznego i elektronicznego można uzyskać u sprzedawcy lub dostawcy.

Informacje dla użytkowników dotyczące utylizacji sprzętu elektrycznego i elektronicznego w innych krajach poza Unią Europejską: Powyższy symbol jest ważny tylko w krajach Unii Europejskiej. W celu prawidłowej utylizacji sprzętu elektrycznego i elektronicznego w innym miejscu należy skontaktować się z lokalnymi władzami lub sprzedawcą sprzętu. Przekreślony symbol pojemnika na produkcje, opakowaniu lub materiałach drukowanych przekazuje takie informacje.

2. W celu naprawy gwarancyjnej należy skontaktować się ze sprzedawcą. W przypadku problemów technicznych i pytań prosimy o kontakt ze sprzedawcą, który poinformuje o dalszych krokach. Należy przestrzegać zasad pracy z urządzeniami elektrycznymi. Użytkownik nie jest upoważniony do demontażu urządzenia lub wymiany jakichkolwiek jego komponentów. W przypadku otwarcia lub zdjęcia pokryw istnieje ryzyko

porażenia prądem elektrycznym. Nieprawidłowy montaż i ponowne podłączenie urządzenia również naraża użytkownika na ryzyko porażenia prądem.

Okres gwarancji na produkty wynosi 24 miesiące, chyba że określono inaczej. Gwarancja nie obejmuje uszkodzeń spowodowanych niestandardowym użytkowaniem, uszkodzeniami mechanicznymi, narażeniem na agresywne warunki, obsługą niezgodną z instrukcją oraz normalnym zużyciem. Okres gwarancji na akumulator wynosi 24 miesiące, a na jego pojemność 6 miesięcy. Więcej informacji na temat gwarancji można znaleźć na stronie www.elem6.com/warranty

Producent, importer ani dystrybutor nie ponoszą odpowiedzialności za jakiegokolwiek szkody spowodowane instalacją lub niewłaściwym użytkowaniem produktu.

Deklaracja zgodności UE

elem6 s.r.o. niniejszym oświadcza, że urządzenie Lauben Grind&Drip Coffee Maker 600BB spełnia zasadnicze wymagania oraz inne odpowiednie przepisy postanowieniami dyrektywy **2014/30/UE** i **2014/35/UE**. Wszystkie produkty Lauben są przeznaczone do sprzedaży bez ograniczeń w Niemczech, Czechach, Słowacji, Polsce, na Węgrzech i w innych państwach członkowskich UE. Pełną deklarację zgodności można pobrać ze strony www.lauben.com/support/doc

Importer do UE

elem6 s.r.o., Braškovská 308/15, 161 00 Praga 6, Republika Czeska
www.lauben.com

Producent

TIGMON GmbH, Yorkstraße 22; 93049 Regensburg, Deutschland

Korekty błędów w druku i zmiany w instrukcji zastrzeżone.



DE

EN

CZ

SK

PL

HU

SL

HR

MŰSZAKI ADATOK ÉS JELLEMZŐK

Modell	LBCMMGD600BA
Feszültség	100–240 V~, 50 Hz
Energiafelhasználás	600 W
Csészék száma	4
A kanna űrtartalma	560 ml

BIZTONSÁGI UTASÍTÁSOK – ÁLTALÁNOS

KÉRJÜK, A KÉSZÜLÉK HASZNÁLATA ELŐTT OLVASSON EL MINDEN UTASÍTÁST.

ŐRIZZE MEG EZT AZ ÚTMUTATÓT KÉSŐBBI HASZNÁLATRA.

EZ A KÉSZÜLÉK CSAK HÁZTARTÁSI HASZNÁLATRA AJÁNLOTT.

- Ezt a készüléket gyermekek nem használhatják. A készüléket és a tápkábelt gyermekektől távol kell tartani.
- Ezt a készüléket csökkent mentális és fizikai képességű személyek csak abban az esetben használhatják, ha felügyelet alatt vannak, vagy ha ismertették velük a készülék biztonságos használati módját, és tisztában vannak az esetleges veszélyekkel.
- Gyermekek nem játszhatnak a készülékkel.
- A felhasználó által végzett tisztítást és karbantartást gyermekek nem végezhetik.
- A 8 éven aluli gyermekeket a készüléktől és a tápkábeltől távol kell tartani.
- Ha a tápkábel megsérül, azt a gyártónak, annak szerviztechnikusának vagy egy hasonlóan képzett személynek ki kell cserélnie a veszélyes helyzetek elkerülése érdekében. Sérült tápkábellel vagy csatlakozódugóval a készüléket használni tilos.
- Az élelmiszerrel érintkezésbe kerülő felületeket a jelen kézikönyv utasításai szerint tisztítsa meg.

FIGYELEM: A helytelen használat sérülést okozhat.

- Óvatosan bánjon a vágópengékkel, különösen a szemeskávétartály ürítése és a tisztítás során.
- Mielőtt a tartozékokat vagy a használat közben mozgó, hozzáférhető alkatrészeket kicserélné, kapcsolja ki a készüléket, és válassza le az áramforrásról.

- A tisztítás során nem szabad a készüléket vízbe meríteni.
- A készüléket mindig húzza ki a hálózatról, ha felügyelet nélkül hagyja, valamint összeszerelés, szétszerelés vagy tisztítás előtt.
- Ez a készülék háztartásban vagy hasonló helyeken való használatra készült, mint például:
 - konyhasarok üzletekben, irodákban és más munkahelyeken;
 - mezőgazdasági területeken;
 - szállodákban, motelekben és más szálláshelyeken a vendégek számára;
 - szállást és reggelit biztosító vendéglátóhelyeken.

FIGYELEM: Akadályozza meg, hogy nedvesség folyjon a csatlakozókra. A fűtőelem felülete használat után maradékhőt tartalmaz.

FIGYELMEZTETÉS: Soha ne töltsé a kávéfőzőt a maximális szint fölé, mert a forró, habos kávé vagy más folyadék (pl. tej, ha a gyártó engedélyezi) a melegítés során kifolyhat.

- A készüléket használat közben nem szabad szekrénybe tenni.
- A készülék nem való külső időzítő kapcsolóval vagy távirányítóval történő használatra.
- Ne merítse vízbe vagy más folyadékba a készüléket, a tápkábelt vagy a csatlakozódugót.



Forró felület ikon.

FIGYELEM: FORRÓ FELÜLET. Gőzkimenet

A KÉSZÜLÉK BIZTONSÁGOS HASZNÁLATA

- A készülék kizárólag beltéri használatra készült. Ne használja a szabadban.
- Ne használja kereskedelmi célokra.
- A készülék kávé készítésére szolgál. Ne használja a rendeltetésétől eltérő célra. Tilos a készüléket más célra átalakítani. Ne használjon a gyártó által nem ajánlott tartozékokat.
- A készüléket csak olyan helyiségben használja, ahol a hőmérséklet nem süllyed 0 °C alá.
- Kövesse a felhasználói kézikönyv utasításait.

ELEKTROMOS BIZTONSÁG

- A tápcsatlakozó csatlakoztatása előtt győződjön meg arról, hogy a készülék adattábláján szereplő feszültség megegyezik a hálózati aljzat feszültségével. Ha kétségei vannak, forduljon szakképzett villanyszerelőhöz.
- A tápcsatlakozót csak megfelelően földelt hálózati aljzathoz csatlakoztassa.
- Ne használjon hosszabbítót, elosztót vagy adaptert.
- Javasoljuk, hogy a készüléket külön elektromos áramkörhöz csatlakoztassa.

DE

EN

CZ

SK

PL

HU

SL

HR

- Ne merítse vízbe vagy más folyadékba a készüléket, a tápkábelt vagy a csatlakozódugót. Fennáll az áramütés veszélye.
- Ne érintse meg a csatlakozódugót vizes vagy nedves kézzel, különösen az áramforráshoz való csatlakoztatáskor vagy leválasztáskor.
- A tápkábelt úgy vezesse, hogy ne érjen forró felületekhez, ne lehessen rálépni vagy megbotlani benne. Ügyeljen arra, hogy a tápkábel ne lógjon túl az asztal vagy a munkalap szélén, ne gabalyodjon össze, ne görbüljön meg túlzottan, és ne érintkezzen éles tárgyakkal.
- Kapcsolja ki a készüléket, húzza ki a hálózati csatlakozódugót az aljzatból, ha felügyelet nélkül hagyja, nincs használatban, mozgítás, tisztítás vagy tárolás előtt. Tisztítás előtt hagyja kihűlni a készüléket.
- A tápkábelt a hálózati aljzattól a csatlakozónál, ne a vezetéknel fogva húzza ki. Fennáll a tápegység vagy a hálózati aljzat károsodásának veszélye.

A KÉSZÜLÉK BIZTONSÁGOS ELHELYEZÉSE

- Ne helyezze a készüléket ablakpárkányra, mosogató lecsöpögtető tálcájára vagy instabil felületre. Mindig stabil, vízszintes és száraz felületre helyezze.
- Ne helyezze a készüléket elektromos vagy gáztűzhelyre vagy közelébe, ne tegye nyílt tűz vagy hőforrás közelébe.
- Ne használja a készüléket fürdőkád, mosogató, úszómedence vagy más vízforrás közelében.
- A készülék kikapcsolására a kezelőpanel gombja szolgál. Ne kapcsolja ki a készüléket úgy, hogy a csatlakozódugót kihúzza a fali aljzattól.
- Biztosítson elegendő szabad helyet a készülék körül, hogy biztosítsa a levegő keringését.
- Ne helyezze a készüléket falak vagy más készülékek közelébe. A minimális távolság 10 cm minden oldalon.
- Ne használja a készüléket olyan helyen, ahol gyúlékony, illékony vagy robbanásveszélyes anyagokat használnak vagy tárolnak.

A KÉSZÜLÉK BIZTONSÁGOS MŰKÖDTETÉSE

- Működés közben forró gőz távozhat a készülékből. Ügyeljen arra, hogy a készülék közelében ne legyenek forró gőzre érzékeny tárgyak.
- Ne érintse meg a felforrósodott fűtőelemet, súlyos égési sérülés veszélye fenyeget.
- Ne takarja el a készülék szellőzőnyílásait. Túlmelegedést és meghibásodást okozhat.
- Ne hagyja a készüléket felügyelet nélkül működés közben.
- Ne használja a készüléket üresen és anélkül, hogy a tartályban víz lenne.
- Csak kávékészítésre alkalmas tiszta ivóvízzel használja. A tartály töltése során ne lépje túl a maximum jelzést.
- A szemeskávé-tartály töltése során ne lépje túl a maximum jelzést.
- A kannát csak ezzel a kávéfőzővel használja. Ne használja más készülékkel. Ne használja sütőben, mikrohullámú sütőben, tűzhelyen vagy főzőlapon.
- Ne tegye ki a kannát rendkívüli hőmérsékletnek. A forró kannát ne mossa hideg vízzel és fordítva.
- Ne tegye ki a kannát ütődésnek, ügyeljen rá, hogy ne essen le.
- A kannát mindig a fogantyújánál fogja. Az elkészített kávé nagyon forró, és ha rosszul nyúl hozzá, súlyos égési sérülést okozhat.
- A készülék kikapcsolására a kikapcsoló gombot használja. Csak ezután húzza ki a hálózati aljzattól.
- Az első bekapcsoláskor egy enyhe szagot és némi füstöt érezhet. Ez természetes jelenség, és a használat során megszűnik.

BIZTONSÁGOS KARBANTARTÁS

- Kövesse a felhasználói kézikönyv tisztítási utasításait.
- Ha a készülék, a tápkábel vagy a csatlakozó megsérül, vagy a készülék nem működik megfelelően, hagyja abba a használatát, és forduljon egy hivatalos szervizközponthoz. Ne végezze el saját maga a javítást.
- A gyártó, az importőr és az eladó sem vállal felelősséget a termék nem megfelelő összeszereléséből vagy használatából eredő károkért.
- A kimenetnek a készülék közelében, és könnyen hozzáférhetőnek kell lennie.

DE

EN

CZ

SK

PL

HU

SL

HR

TERMÉKLEÍRÁS

1. Gőzkimenet
2. A szemeskávé-/őröltkávétartály fedele
3. Vízbevezető tömlő
4. Szűrő
5. Szemeskávé/őröltkávétartály
6. Kávékiadó kamra
7. A víztartály fedele
8. Víztartály vízjelzővel
9. Örlőkés
10. Kávékiadó csepegtető szeleppel
11. Kezelőpanel
12. Főzőfelület
13. Üvegkanna
14. MÉRŐKE

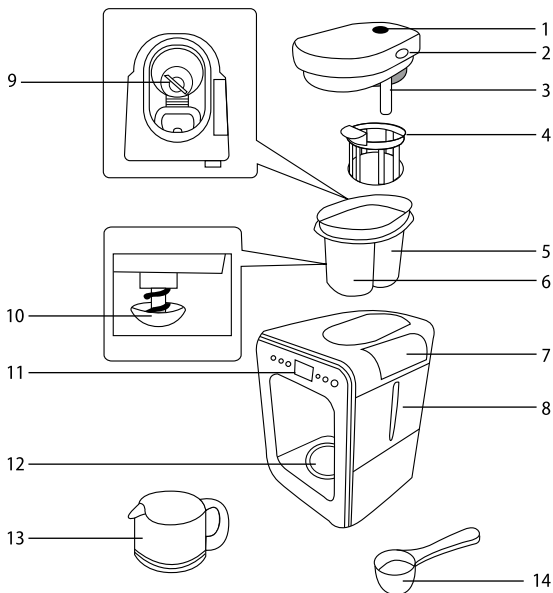

Kezelőpanel

1. gomb a kávéfőző be-/kikapcsolására
2. **START** gomb a kávéfőző elindítására
3. gomb a szemeskávéból vagy őröltkávéből történő kávékészítés közti átkapcsolásra
4. Kijelző
5. - és + gomb
6. gomb az automatikus indítás/időzítés beállítására

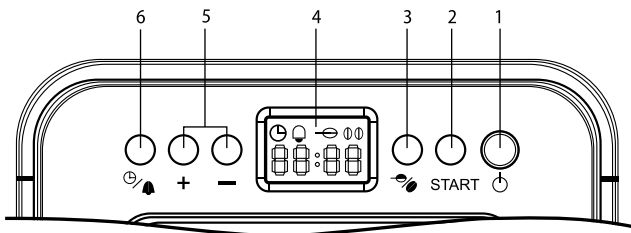

ELSŐ HASZNÁLAT ELŐTT

- Távolítsa el minden csomagolást és fóliát, és őrizze meg későbbi használatra.
- A kávéfőzőt a következő módon szedje szét:
 1. Nyomja meg a szemeskávé-/őröltkávétartály fedelének oldalán lévő gombot, és felfelé húzza ki a fedelét.
 2. Húzza ki a szűrőt a tartályból.
 3. Forgassa el a tartályt az óramutató járásával ellentétes irányba, és húzza ki a kávéfőző házából.
- Mossa ki egy kevés mosogatószeres meleg vízben a tartályt, a szűrőt és a kannát. Öblítse le, és egy tiszta törölrönggyel törölje szárazra.

Figyelem: A tartály kezelésekor legyen nagyon óvatos. A vágókés nagyon éles, és ha rosszul nyúl hozzá, súlyos sérülést okozhat.

- A kávéfőző külső felületét törölje le egy meleg vízben enyhén megnedvesített puha szivaccsal. Törölje szárazra egy tiszta törölrönggyel.
- Mielőtt ismét összeszereli, győződjön meg róla, hogy minden alkatrésze teljesen megszáradt. Az alábbiak szerint járjon el:
 1. Tegye be a tartályt a kávéfőző házába, és kissé fordítsa el az óramutató járásával megegyező irányba, amíg ellenállást nem érez, és a tartályon lévő nyílás egy vonalba nem kerül a kávéfőző házán lévő nyílással.

DE

EN

CZ

SK

PL

HU

SL

HR

2. Tegye be a szűrőt. A szűrő fogantyúja a gőzölőegység felé mutasson. Enyhén nyomja meg, hogy a fogantyú alján lévő pecek illeszkedjen a vajatba.
3. A fedelet úgy tegye fel, hogy behelyezi a vízbevezető tömlőt a nyílásba, majd enyhén lenyomja a fedelet, amíg egy kattantást nem hall.

Ez jelzi, hogy a fedél megfelelően zár.

- A kannát tegye a főzőfelületre.

ELHELYEZÉS

- A kávéfőzőt stabil, vízszintes és száraz felületre helyezze, megfelelő távolságra a hálózati aljzattól. Ne helyezze szövettel borított felületre (például terítőre) vagy hőérzékeny felületre. Ne helyezze hőre érzékeny tárgyak (pl. függöny, sötétítő stb.) közelébe.
- Biztosítson elegendő szabad helyet a kávéfőző körül, hogy biztosítsa a levegő keringését.
- Ne helyezze a készüléket falak vagy más készülékek közelébe. A minimális távolság 10 cm minden oldalon.
- Működés közben forró gőz távozhat a készülékből. Ügyeljen arra, hogy a készülék közelében ne legyenek forró gőzre érzékeny tárgyak.

RENDELTETÉSSZERŰ HASZNÁLAT

- A kávéfőző szemeskávéból vagy őrltkávéből történő kávékészítésre szolgál.

HASZNÁLATI UTASÍTÁSOK



Csatlakoztatás a tápellátáshoz

- A tápcsatlakozót csak megfelelően földelt hálózati aljzathoz csatlakoztassa.
- Egy rövid sípoló hang hallatszik, a kijelző egy rövid időre kéken felvillog, majd a kijelző háttérvilágítása kialszik.

A kávéfőző be-/kikapcsolása





- Nyomja meg röviden a  gombot, és a kávéfőző bekapcsol. A kijelző és a  gomb kéken kigyullad.
- A kávéfőző kikapcsolásához nyomja meg röviden a  gombot, a kijelző és a  gomb háttérvilágítása kialszik.

Készenléti üzemmód

- A kávéfőző 30 másodperc tétlenség után készenléti módba kapcsol, ha korábban be volt kapcsolva a  gombbal, de nem indították el. Készenléti üzemmódban a  gomb háttérvilágítása kék fénnel ég, a kijelző háttérvilágítása ki van kapcsolva.
- A készenléti üzemmódot bármelyik gomb megnyomásával megszakíthatja, és a kávéfőző aktív üzemmódba kapcsol.

Az óra beállítása

A hálózati csatlakozó csatlakoztatása után a kijelzőn az alapértelmezett „12:00” óraadat jelenik meg. Az óra beállításához az alábbiak szerint járjon el:

1. Nyomja meg a  gombot a kávéfőző bekapcsolásához.
2. Nyomja meg röviden a  gombot, és az órát jelző időadat villogni kezd.
3. A +/- gombokkal állítsa be az órát.
4. A jóváhagyáshoz nyomja meg a  gombot, és a percek jelző időadat villogni kezd.
5. A +/- gombokkal állítsa be a percek.
6. A jóváhagyáshoz nyomja meg a  gombot, vagy várjon kb. 5 másodpercet, amíg az időadat villogása abbamarad.

Megjegyzés: Az órák és percek gyorsabb beállításához nyomja hosszan a + vagy a – gombot.

Megjegyzés: Ha 5 másodpercig egyetlen gombot sem nyom meg, az időadat abbahagyja a villogást, ami azt jelenti, hogy az óra-beállítás nem fejeződött be. Újra elölről kell kezdeni.

DE

EN

CZ

SK

PL

HU

SL

HR

A kávéfőző kiöblítése

A kávéfőző használatba vétele előtt, illetve ha hosszabb ideig nem használta, javasoljuk, hogy öblítse át.









1. Töltse fel a tartályt tiszta, hideg vízzel a maximum jelig.
2. Tegye be a kannát a kávéfőzőbe.
3. A tápcsatlakozót csak megfelelően földelt hálózati aljzathoz csatlakoztassa.
4. Nyomja meg a  gombot a kávéfőző bekapcsolásához.
5. Nyomja meg a **START** gombot a kávéfőző beindításához.
6. Hagyja, hogy a kávéfőző a tartály teljes tartalmát kiürítse.
7. A ciklus befejezése után öntse ki a kanna tartalmát, és tegye vissza.
8. Az egész folyamatot ismételje meg még egyszer.

Figyelem: Az edény kezelése során legyen óvatos. A benne lévő víz nagyon forró.

Kávékészítés

1. Vegye le a fedelet, és öntsön a tartályba pörkölt szemeskávét vagy őrölt kávé. A mennyiség a tervezett csészék számától és a személyes preferenciáktól függ.

Figyelem: Ügyeljen rá, hogy a kávészemek vagy az őrölt kávé ne kerüljenek a vízbevezető nyílásba.

2. Tegye vissza a fedelet.
3. Vegye le a víztartály fedelét, és öntsön tiszta, hideg vizet a tartályba. A töltés során mindig ügyeljen a maximum jelzésre. Soha ne töltse túl a tartályt.
4. Csukja le a tartály fedelét.
5. A kávéfőzőbe tegye be a kannát.
6. A tápcsatlakozót csak megfelelően földelt hálózati aljzathoz csatlakoztassa.
7. Nyomja meg a  gombot a kávéfőző bekapcsolásához.
8. A  gomb ismételt megnyomásával válassza ki, hogy szemeskávéből vagy őrölt kávéból készíti a kávé.
 : ezt válassza, ha szemeskávéből készít 1 vagy 2 csésze kávé;
 : ezt válassza, ha szemeskávéből készít 3 vagy 4 csésze kávé;
 : ezt válassza, ha őrölt kávéból készít kávé.
9. Nyomja meg a **START** gombot, és indítsa el a kávéfőzést.
10. Ha szemeskávéből készíti a kávé, a kávéfőző először megdarálja a kávészemeket. Ha 1 vagy 2 csésze kávé készíti, az őrlés nagyjából 25 másodpercet vesz igénybe; ha 3 vagy 4 csésze készítését választotta, az őrlés időtartama mintegy 28 másodperc lesz.
11. Megkezdődik a kávéfőzés. A kávékészítés közben a  ikon villog a kijelzőn.
12. A kávéfőző addig működik, amíg a tartályban van víz.
13. Három rövid sípolás szólal meg, amikor a kávéfőzés befejeződött. A kijelzőn kigyullad a  ikon. Ezután a kijelző háttérvilágítása kialszik, és csak a  gomb világít. Ez jelzi, hogy a kávéfőző a kávé melegen tartása üzemmódba kapcsolt. A kávéfőző főzőfelülete melegíti a kannában lévő kávé.
14. A kávé melegen tartása üzemmód 30 percig aktív. Ezután a kávéfőző kikapcsol, és készenléti üzemmódba lép. A kijelzőn kialszik a  ikon.
15. A kannát a kávéval bármikor kiveheti a főzés vagy a melegen tartás alatt. A csepegésgátló szelepnek köszönhetően a kávé nem csöpög ki a főzőfelületre. A kávé kiöntése után a kannát tegye vissza a kávéfőzőbe. A kávéfőzés során javasoljuk, hogy 30 másodpercen belül tegye vissza a kannát, hogy elkerülje a kávékiadó kamrában lévő kávé túlsordulását.

Megjegyzés: Főzés közben hallani fogja a szivattyú hangját. Ez normális jelenség.

Figyelem: A főzés közben ne vegye le a tartály fedelét. Óvakodjon attól, hogy a fedélhez érjen ott, ahol a kijön a gőz. Itt nagyon forró gőz távozhat. Súlyos égési sérülést okozhat!

Figyelem: A főzés és a melegen tartás közben ne érjen hozzá a főzőfelülethez. A főzőfelület magas hőmérsékletre hevül, és fennáll a súlyos égési sérülés veszélye.

DE

EN

CZ

SK

PL





HU

SL

HR







Megjegyzés: A kávéfőző elmenti a memóriájába az utolsó kávéfőzési beállítást. Mielőtt bekapcsolja a kávéfőzőt, ellenőrizze a beállításokat, és szükség szerint módosítsa a készítést szemeskávéról őrölt kávéra és fordítva. A mentés megszakad, amikor kihúzza a tápcsatlakozót a hálózati aljzatból.

A kávé melegen tartása üzemmód



- A kávé melegen tartása üzemmód a kávéfőzési folyamat befejeződésétől számított 30 percig aktív.
- Ezalatt a kijelzőn világít a  ikon.
- A kávé melegen tartása üzemmódban a kávéfőző indóként bekapcsol. Egy rövid hangjelzést hallhat. Ez normális jelenség. A hőérzékelő érzékeli a főzőlap hőmérsékletét, és ha a hőmérséklet csökken, a gép bekapcsol, hogy ezt kompenzálja.
- A 30 perc letelte után 3 rövid hangjelzés hangzik el, és a készülék kikapcsol. A  gomb kialszik, és a kijelzőről eltűnik a  ikon.
- Ha be akarja fejezni a melegen tartás üzemmódot, kapcsolja ki a kávéfőzőt a  gombbal, vagy állítson be új kávéfőzést.

Automatikus indítás

Az automatikus indítás funkció lehetővé teszi, hogy beállítsa a kávéfőző bekapcsolásának és a kávéfőzés megkezdésének idejét. Fontos, hogy az óra jól legyen beállítva, ha azt szeretné, hogy ez a funkció helyesen működjön.





1. Kapcsolja be a kávéfőzőt a gombbal, és válassza ki, hogy szemeskávéból vagy őrölt kávéból készítse a kávé. A tartályba töltsön szemeskávét vagy őrölt kávé. A víztartályt töltsse fel tiszta vízzel. Kapcsolja ki a kávéfőzőt a  gombbal.
2. Miközben a kávéfőző készenléti üzemmódban van (a kijelző háttérvilágítása ki van kapcsolva, csak a  gomb világít), nyomja meg hosszan a  gombot.
3. A kijelzőn villogni kezd a  ikon és az óra időadat.
4. A +/- gombokkal állítsa be az órákat.
5. A jóváhagyást követően nyomja meg a  gombot, és a perceket jelző időadat villogni kezd.
6. A +/- gombokkal állítsa be a perceket.
7. A jóváhagyáshoz nyomja meg a  gombot, vagy várjon kb. 5 másodpercet, amíg az időadat villogása abbamarad. Ezzel a beállítás mentésre kerül a memóriába, a kijelzőn pedig égvé marad a  ikon. A kijelzőn megjelenik az aktuális idő.
8. Amint eljön a beállított idő, a kávéfőző automatikusan elkezd a kávéfőzést.

Fontos: Az automatikus indítás idejének beállítása után NE NYOMJA MEG a **START** gombot. Különben a kávéfőzés megkezdődik.

- Ha meg akarja szakítani az automatikus indítás funkciót, nyomja meg hosszan a  gombot.
- Ha módosítani kívánja az automatikus indítás idejét, nyomja meg röviden a  gombot. Az órákat jelző számadat villogni kezd. Ezután kövesse a feljebb ismertetett 3-7 lépést. Ha 5 másodpercig nem tesz semmit, az automatikus indítás idejének módosítása megszakad, a kijelzőn megjelenik az aktuális idő, és 30 másodperc tétlenség után a kijelző háttérvilágítása kialszik.

A szemeskávé és az őrölt kávé javasolt adagolása

A szemeskávé és az őrölt kávé adagolásához használja a mellékelt mérőket.

Csészék száma	Javasolt mennyiség	Főzés szemeskávéból	Főzés őrölt kávéból
1	1,5 csapott mérőke (kb. 11 g)		
2	2 csapott mérőke (kb. 14 g)		
3	3 csapott mérőke (kb. 21 g)		
4	4 csapott mérőke (kb. 28 g)		

TISZTÍTÁS ÉS KARBANTARTÁS

- Tisztítás és karbantartás előtt kapcsolja ki a kávéfőzőt, húzza ki a tápkábelt a fali aljzatból, és hagyja kihűlni.
- A kávéfőzőt minden használat után tisztítsa meg.

Figyelem: Ne merítse vízbe vagy más folyadékba a készüléket, a tápkábelt vagy a csatlakozódugót. Fennáll az áramütés veszélye.

Megjegyzés: Ne használjon súroló hatású vagy vegyi tisztítószeret, benzint, oldószeret, alkoholt stb. Ne használjon drótkéfé vagy más olyan eszközt, amely megkarcolhatja a felületet.

A tartály tisztítása

- A kávéfőzőt a következő módon szedje szét:
 1. Nyomja meg a szemeskávé-/őröltkávé-tartály fedelének oldalán lévő gombot, és felfelé húzza ki a fedelet.
 2. Forgassa el a tartályt az óramutató járásával ellentétes irányba, és húzza ki a kávéfőző házából.
 3. Húzza ki a szűrőt a tartályból.
- A felhasznált kávéet komposztálja, vagy dobja ki a háztartási hulladék közé.
- A szűrőt mossa el folyó víz alatt, hogy eltávolítsa belőle a kávémaradékokat.
- A tartályt öblítse ki.
- A fedél belső oldalán lévő szűrőt óvatosan öblítse le folyó víz alatt.
- A tartályt és a szűrőt mossa el meleg vízben egy kevés mosogatószerrel. Öblítse le, és egy tiszta törülöronggyal törölje szárazra.
- A tartály fedelét törölje le meleg vízzel enyhén benedvesített puha szivaccsal. Törölje szárazra egy tiszta törülöronggyal.

Figyelem: A tartály kezelésekor legyen nagyon óvatos. A vágókés nagyon éles, és ha rosszul nyúl hozzá, súlyos sérülést okozhat.

A kanna és a mérőke tisztítása

- Tisztítás előtt hagyja teljesen kihűlni a kannát.
- A kannát és a mérőket mossa el meleg vízben egy kevés mosogatószerrel. Öblítse le, és egy tiszta törülöronggyal törölje szárazra.

A kávéfőző külső felülete

- A kávéfőző külső felületét meleg vízzel enyhén megnedvesített puha szivaccsal törölje le. Törölje szárazra egy tiszta törülöronggyal.
- A csepegésgátló szeleppel ellátott kávéadagolót egy puha szivaccsal törölje le kívülről és belülről.

Tárolás

- Eltárolás előtt a fenti utasítások szerint tisztítsa meg a kávéfőzőt.
- A kávéfőzőt az eredeti dobozában, esetleg másik csomagolásban száraz és árnyékos helyen, gyermekektől és háziállatoktól elzárva tárolja.

Vízkömentesítés

- A kávéfőzőt rendszeresen vízkömentesíteni kell, hogy eltávolítsa a használat során a kávéfőző belsejében képződött ásványi lerakódásokat és vízkövet. Ezek negatívan befolyásolhatják a kávéfőző működését, és elronthatják a készített kávé ízét.
- A vízkömentesítéshez kereskedelemben kapható, kifejezetten csepegtető kávéfőzőkhöz tervezett vízkömentesítőszerkeket használjon.
- A vízkömentesítés gyakorisága attól függ, mennyire kemény a kávékészítéshez használt víz. Ha lágy vizet használ, legalább háromhavonta egyszer, ha kemény vizet használ, legalább havonta egyszer vízkömentesítse a gépet. Ha vezetékes vizet használ, érdeklődjön a vízszolgáltatónál, ha nem tudja, mennyire kemény a víz.
- A vízkömentesítési folyamatot azonnal végezze el, ha a kávéfőző a szokásosnál zajosabb főzés közben, esetleg a főzési idő a szokásosnál hosszabb, vagy ha a kávéfőző a tartályban lévő víz elfogyása előtt abbahagyja a főzést.
- A vízkömentesítés során az alábbiak szerint járjon el:
 1. Egy tálban oldja fel a vízkömentesítő oldatot. Tartsa be a vízkömentesítő készítmény csomagolásán feltüntetett utasításokat.
 2. Öntse a vízkömentesítő oldatot a tartályba a maximum jelzésig.

DE

EN

CZ

SK



PL

HU

SL

HR

Megjegyzés: Ha szilárd vízkömentesítő készítményt használ, győződjön meg róla, hogy teljesen feloldódott, mielőtt a tartályba önti.

3. Kapcsolja be a kávéfőzőt a  gombbal.
4. A  gombbal válassza ki az őrlött kávéból történő főzést.
5. Nyomja meg a **START** gombot, és várja meg, míg a kávéfőző kiüríti a tartályt.
6. A kannában lévő vizet öntse ki, és a kannát tegye vissza a kávéfőzőbe.
7. Ismétlje meg az 1-5 lépést egy új adag vízkömentesítő készítménnyel. Ne használja a már használt vízkömentesítőszeret.
8. Ezután töltsen meg a víztartályt tiszta vízzel, és indítsa el a kávéfőzőt, hogy átöblítse a kávéfőző belső rendszerét és eltávolítsa a maradék vízkömentesítőszeret, lerakódásokat és vízkövet.
9. A kannában lévő vizet öntse ki, és a kannát tegye vissza a kávéfőzőbe.
10. Ismét töltsen meg a víztartályt tiszta vízzel, és indítsa el a kávéfőzőt, hogy átöblítse a kávéfőző belső rendszerét, és eltávolítsa a maradék vízkömentesítőszeret, lerakódásokat és vízkövet.

Figyelem: A vízkömentesítési folyamatot ne szakítsa meg. Mindig várja meg, míg a kávéfőző befejezi a teljes vízkömentesítési folyamatot.



1. A terméken vagy a kísérő dokumentációban feltüntetett szimbólum azt jelenti, hogy a használt elektromos vagy elektronikus termékeket nem szabad a kommunális hulladékkal együtt kidobni. A termék megfelelő ártalmatlanítása érdekében adja le azt a kijelölt gyűjtőhelyeken, ahol ingyenesen átveszik. A termék megfelelő ártalmatlanításával segít megőrizni az értékes természeti erőforrásokat, és segít megelőzni a környezetre és az emberi egészségre gyakorolt lehetséges negatív hatásokat, amelyek a nem megfelelő hulladékkezelésből származhatnak. További részletekért forduljon a helyi hatóságokhoz vagy a legközelebbi gyűjtőhelyhez. Az ilyen típusú hulladékok szakszerűtlen ártalmatlanítása a nemzeti előírásoknak megfelelően bírságot vonhat maga után.

Tájékoztató a felhasználók számára az elektromos és elektronikus berendezések ártalmatlanításához (üzleti és vállalati használat): Az elektromos és elektronikus berendezések megfelelő megsemmisítésével kapcsolatban kérjen részletes tájékoztatást kereskedőjétől vagy szállítójától.

Felhasználói információk az elektromos és elektronikus eszközök ártalmatlanításához az Európai Unió kívüli országokban: A fenti szimbólum csak az Európai Unió országaiiban érvényes. Az elektromos és elektronikus berendezések máshol történő megfelelő ártalmatlanításával kapcsolatban kérjen részletes tájékoztatást a hatóságoktól vagy a berendezés forgalmazójától. Mindent az áthúzott szemtetestartály szimbólum fejez ki a terméken, a csomagoláson vagy a nyomtatott anyagokon.

2. A készülék garanciális javítását igényelje a kereskedőjénél. Technikai problémák és kérdések esetén forduljon a kereskedőhöz, aki tanácsot ad a további teendőkre vonatkozóan. Kövesse az elektromos berendezésekkel végzett munka szabályait. A felhasználó nem jogosult a készüléket szétszerelni vagy annak alkatrészeit kicserélni. A burkolatok kinyitásokor vagy

eltávolításakor fennáll az áramütés veszélye. Emellett akkor is fennáll az áramütés veszélye, ha nem megfelelően szereli össze és csatlakoztatja a berendezést.

A termékek **jótállási ideje** 24 hónap, hacsak nem szerepel másként. A garancia nem terjed ki a nem szabványos használatból, mechanikai sérülésekből, agresszív körülményeknek való kitettségéből, a kézikönyv utasításaitól eltérő kezeléssel és a normál kopásból eredő károkról. Az akkumulátor jótállási ideje 24 hónap, kapacitására 6 hónap jótállás érvényes. A garanciáról további információkat a www.elem6.com/warranty weboldalon talál.

A gyártó, az importőr, sem a forgalmazó nem vállal felelősséget a termék beszereléséből vagy helytelen használatából eredő károkért.

EU megfelelési nyilatkozat

Az elem6 s.r.o. ezennel kijelenti, hogy a Lauben Grind&Drip Coffee Maker 600BB készülék megfelel a **2014/30/EU** és a **2014/35/EU** irányelv alapvető követelményeinek és egyéb vonatkozó rendelkezéseinek. Az összes Lauben termék korlátozás nélkül értékesíthető Németországban, Csehországban, Szlovákiában, Lengyelországban, Magyarországon és más EU-tagállamokban. A teljes megfelelési nyilatkozat letölthető a www.lauben.com/support/doc oldalon.

Importőr az EU-ban

elem6 s.r.o., Braškovská 308/15, 161 Prága 6, Cseh Köztársaság
www.lauben.com

Gyártó

TIGMON GmbH, Yorkstraße 22; 93049 Regensburg, Deutschland

A nyomdai hibák és a kézikönyv változtatásai fenntartva.



SPECIFIKACIJE IN FUNKCIJE

Model	LBCMMGDCM60BA
Napetost	100–240 V~, 50 Hz
Vhodna moč	600 W
Število skodelic	4
Prostornina kotlička	560 ml

VARNOSTNA NAVODILA – SPLOŠNO

PRED UPORABO NAPRAVE PREBERITE VSA NAVODILA.

TA UPORABNIŠKI PRIROČNIK SHRANITE ZA UPORABO V PRIHODNJE.

TA NAPRAVA JE NAMENJENA SAMO ZA UPORABO V GOSPODINJSTVU.

- Te naprave ne smejo uporabljati otroci. Napravo hranite zunaj dosega otrok.
- To napravo lahko uporabljajo osebe z zmanjšanimi fizičnimi, senzoričnimi ali duševnimi sposobnostmi ali s pomanjkljivimi izkušnjami in znanjem, če so pod nadzorom ali so bili poučeni o varni uporabi naprave in razumejo morebitne nevarnosti.
- Otroci se z napravo ne smejo igrati.
- Čiščenje in vzdrževalna opravila, ki jih lahko izvaja uporabnik, ne smejo opravljati otroci.
- Otroci, mlajši od 8 let, ne smejo biti v bližini naprave in njenega napajanja.
- Če je napajalni kabel poškodovan, ga mora zamenjati proizvajalec, njegov servisni tehnik ali podobno usposobljena oseba. Le tako lahko preprečite morebitno nevarno situacijo. Napravo je prepovedano uporabljati s poškodovanim napajalnim kablom ali vtičem.
- Površine, ki so v stiku z živili, očistite v skladu z navodili v tem priročniku.
OPOZORILO: Nepravilna uporaba lahko povzroči nevarnost poškodb.
- Bodite previdni pri ravnanju z rezili, predvsem med praznjenjem posode za shranjevanje kavnih zrn ali čiščenjem.
- Pred zamenjavo pribora ali dostopnih delov, ki se med uporabo premikajo, napravo izklopite in jo izključite iz električnega omrežja.

- Med čiščenjem naprave ne smete potopiti.
- Napravo vedno izključite iz električne vtičnice, če jo boste pustili brez nadzora ali pred sestavljanjem, razstavljanjem ali čiščenjem.
- Naprava je namenjena samo za uporabo doma in v podobnih situacijah, na primer:
 - čajne kuhinje za osebe v trgovinah, pisarnah in na drugih delovnih mestih;
 - v kmetijskih prostorih;
 - hotelih, motelih in drugih stanovanjskih prostorih za goste;
 - okolja, ki nudijo nastanitev z zajtrkom.

OPOZORILO: Pazite, da se po vtiču ne polije tekočina. Površina grelnega elementa po uporabi ostane vroča.

POZOR: Kavnega aparata nikoli ne napolnite nad najvišjo dovoljeno raven, saj se lahko med segrevanjem razlije vroča spenjena kava ali druge tekočine (npr. mleko, če to dovoljuje proizvajalec).

- Kavni aparat med uporabo ne sme biti postavljen v omarico.
- Ta naprava ni zasnovana za upravljanje z zunanjim časovnim stikala s časovnim preklopom ali daljinskim upravljalnikom.
- Naprave, napajalnega kabla ali vtiča ne potopite v vodo ali druge tekočine.



Simbol za vročo površino.
OPOZORILO: VROČA POVRŠINA. Izhod za paro.

VARNA UPORABA NAPRAVE

- Naprava je namenjena samo za uporabo v zaprtih prostorih. Ne uporabljajte je na prostem.
- Ne uporabljajte je v komercialne namene.
- Naprava je namenjena za pripravo kave. Ne uporabljajte je za namene, za katere ni predvidena. Napravo je prepovedano predelati za drug namen. Ne uporabljajte dodatne opreme, ki je proizvajalec ne priporoča.
- Napravo uporabljajte samo v prostoru, kjer temperatura ne pade pod 0 °C.
- Upoštevajte navodila v tem uporabniškem priročniku.

ELEKTRIČNA VARNOST

- Pred priključitvijo vtiča se prepričajte, da se napetost na tipski ploščici naprave ujema z napetostjo v vaši vtičnici. Če ste v dvomih, se posvetujte z usposobljenim električarjem.
- Napajalni vtič priključite le v ustrezno ozemljeno vtičnico.
- Ne uporabljajte podaljškov, več vtičnic ali vmesnikov.
- Priporočljivo je, da napravo priključite na ločen električni tokokrog.

- Naprave, napajalnega kabla ali vtiča ne potopite v vodo ali katero koli drugo tekočino. Obstaja nevarnost električnih poškodb.
- Ne dotikajte se vtiča z mokrimi ali vlažnimi rokami, zlasti ko ga priključujete v električno omrežje ali izključujete iz njega.
- Napajalni kabel napeljite tako, da se ne dotika vročih površin in da nanj ne morete stopiti ali se spotakniti. Prepričajte se, da napajalni kabel ne visi čez rob mize ali delovne plošče, da se ne zapleta, pretirano upogiba ali dotika ostrih predmetov.
- Izklopite napravo, izvlecite vtič iz vtičnice, kadar koli jo pustite brez nadzora, je ne uporabljate, preden jo premaknete, očistite ali shranite. Pred čiščenjem počakajte, da se naprava ohladi.
- Napajalni kabel izvlecite iz vtičnice tako, da primete za vtič, in ne tako, da potegnete za kabel. Obstaja nevarnost poškodbe napajalnega kabla ali omrežne vtičnice.

VARNA NAMESTITEV NAPRAVE

- Naprave ne postavljajte na okenske police, umivalnike ali nestabilne površine. Vedno jo postavite na stabilno, ravno in suho površino.
- Naprave ne postavljajte na električni ali plinski štedilnik ali v njegovo bližino, v bližino odprtega ognja ali naprav, ki so vir toplote.
- Naprave ne uporabljajte v bližini kadi, umivalnika, bazena ali drugega vira vode.
- Gumb na nadzorni plošči se uporablja za izklop naprave. Naprave ne izklopite tako, da izvlečete vtič iz omrežne vtičnice.
- Poskrbite, da je okoli naprave dovolj prostora za kroženje zraka.
- Naprave ne postavljajte v bližino sten ali drugih naprav. Najmanjša razdalja mora biti 10 cm na vseh straneh.
- Naprave ne uporabljajte v prostorih, kjer se uporabljajo ali skladiščijo vnetljive, hlapljive ali eksplozivne snovi.

VARNO UPRAVLJANJE NAPRAVE

- Med delovanjem naprave lahko iz nje uhaja vroča para. Prepričajte se, da v bližini naprave ni predmetov, občutljivih na vročo paro.
- Ne dotikajte se vročega grelnega elementa, saj obstaja nevarnost hudih opeklin.
- Ne zapirajte prezračevalnih odprtin naprave. Obstaja nevarnost pregrevanja in posledične škode.
- Naprave med delovanjem ne puščajte brez nadzora.
- Naprave ne uporabljajte, če je prazna in v posodi za vodo ni vode.
- Uporabljajte samo čisto pitno vodo, primerno za pripravo kave. Pri polnjenju posode za vodo ne prekoračite črte, ki označuje najvišjo dovoljeno raven vode.
- Pri polnjenju posode za shranjevanje kavnih zrn ne prekoračite črte, ki označuje najvišjo dovoljeno raven polnjenja.
- Kotliček uporabljajte le s tem kavnim aparatom. Ne uporabljajte ga s katerim koli drugim aparatom. Ne uporabljajte ga v pečici, mikrovalovni pečici, na kuhinjskem štedilniku ali kuhalni plošči.
- Ne izpostavljajte kotlička ekstremnim temperaturam. Vročega kotlička ne umivajte v hladni vodi in obratno.
- Kotlička ne izpostavljajte udarcem in pazite, da ne pade.
- Vedno držite kotliček za ročaj. Pripravljena kava je zelo vroča. Zaradi nepravilnega ravnanja lahko pride do resnih opeklin.
- Za izklop naprave vedno uporabite gumb za izklop. Naprave ne izklopite iz električne vtičnice, dokler se ne ugasne.
- Po prvem vklopu lahko opazite blag vonj in šibek dim. To je normalen signal, ki z uporabo izgine.

VARNO VZDRŽEVANJE

- Upoštevajte navodila za čiščenje v tem uporabniškem priročniku.
- Če so naprava, napajalni kabel ali vtič poškodovani ali naprava ne deluje pravilno, jo prenehajte uporabljati in se obrnite na pooblaščen servisni center. Popravila ne izvajajte sami.
- Proizvajalec, uvoznik in prodajalec ne prevzemajo odgovornosti za morebitno škodo, nastalo zaradi nepravilne montaže ali uporabe izdelka.
- Vtičnica mora biti nameščena v bližini naprave in mora biti lahko dostopna.

DE

EN

CZ

SK

PL

HU

SL

HR

OPIS IZDELKA

1. Izhod za paro
2. Pokrov posode za shranjevanje kavnih zrn/mlete kave
3. Cev za dovod vode
4. Cedilo
5. Posoda za shranjevanje kavnih zrn/mlete kave
6. Posoda za doziranje kave
7. Pokrov posode za vodo
8. Posoda za vodo s preglednim oknom
9. Rezilo za mletje
10. Doziranje kave z ventilom proti kapljanju
11. Nadzorna plošča
12. Vroča plošča
13. Stekleni kotliček
14. Merilna skodelica

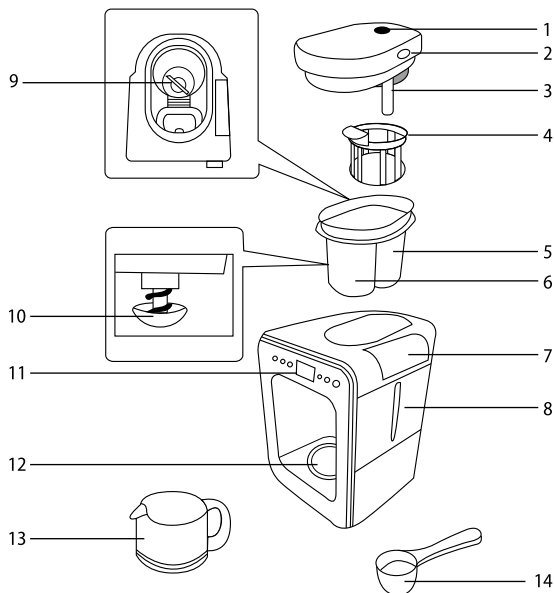

Nadzorna plošča

1. – Gumb za vklop/izklop kavnega aparata
2. Gumb **START** za zagon kavnega aparata
3. – Gumb za preklop med pripravo iz kavnih zrn in pripravo iz mlete kave
4. Prikazovalnik
5. Gumb – in +
6. – Gumb za nastavitev ure oz. samodejnega zagona

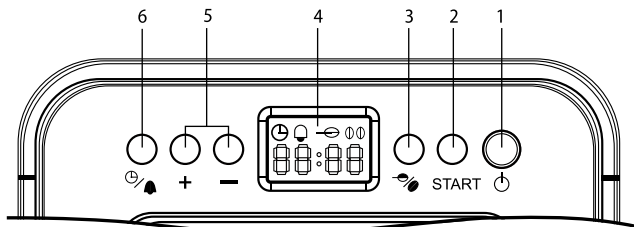

PRED PRVO UPORABO

■ Odstranite vso embalažo in folije ter jih shranite za poznejšo uporabo.

■ Kavni aparat lahko razstavite na naslednji način:

1. Pritisnite gumb ob strani pokrova posode za shranjevanje zrn/mlete kave in dvignite pokrov.
2. Iz posode za shranjevanje odstranite cedilo.
3. Zavrtite posodo za shranjevanje v nasprotni smeri urnega kazalca in jo izvlecite iz ohišja kavnega aparata.

■ Posodo za shranjevanje, cedilo in kotliček operite v topli vodi z majhno količino čistila za pomivanje posode. Izperite z vodo in nato obrišite do suhega s čisto krpo.

Opozorilo: Pri rokovanju s posodo za shranjevanje bodite zelo previdni. Rezilo je zelo ostro, zaradi nepravilnega ravnanja pa lahko pride do poškodb.

■ Zunanjo površino kavnega aparata obrišite z mehko gobico, ki je rahlo navlažena s toplo vodo. Obrišite do suhega s čisto krpo.

■ Preden kavni aparat ponovno sestavite, se prepričajte, da so vsi deli popolnoma suhi. Nadaljujte na naslednji način:

1. Posodo za shranjevanje namestite v ohišje kavnega avtomata in jo rahlo obrnite v smeri urnega kazalca, dokler ne začutite upora in se odprtina v posodi za shranjevanje poravnava z odprtino v ohišju kavnega avtomata.
2. Vstavite cedilo. Ročaj cedila mora biti obrnjen proti parni komori. Rahlo pritisnite, tako da se jeziček na dnu ročaja poravnava v zarezo.

3. Pritrdite pokrov tako, da v odprtino vstavite cev za dovod vode, nato pa nežno pritisnite pokrov tako, da se sliši zaskoči. To pomeni, da je pokrov pravilno nameščen.
- Kotliček namestite na grelno ploščo kavnega aparata.

POSTAVITEV

- Grelnik postavite na trdno, ravno in suho površino, daleč stran od vtičnice. Ne postavljajte je na površino, prekrito s krpo (npr. namizni prt), ali na površino, občutljivo na toploto. Ne postavljajte je v bližino predmetov, občutljivih na toploto (npr. zaves, zastorov itd.).
- Poskrbite, da je okoli kavomata dovolj prostora za kroženje zraka.
- Naprave ne postavljajte v bližino sten ali drugih naprav. Najmanjša razdalja mora biti 10 cm na vseh straneh.
- Med delovanjem naprave lahko iz nje uhaja vroča para. Prepričajte se, da v bližini naprave ni predmetov, občutljivih na vročo paro.

PREDVIDENA UPORABA





- Kavni aparat je namenjen za pripravo kave iz kavnih zrn ali iz mlete kave.

NAVODILA ZA UPORABO



Priključitev v električno vtičnico

- Napajalni vtič priključite le v ustrezno ozemljeno vtičnico.
- Zasliši se kratek zvočni signal, zaslon za kratek čas zasveti modro, nato pa se osvetlitev zaslona ugasne.

Vklop/izklop kavnega aparata





- Za vklop kavnega aparata na kratko pritisnite gumb . Zaslon in gumb  zasvetita modro.
- Za izklop kavnega avtomata na kratko pritisnite gumb . Osvetlitev zaslona in gumba  ugasne.

Način pripravljenosti

- Kavni aparat bo po 30 sekundah neaktivnosti samodejno preklopil v način pripravljenosti, če je vklopljen z gumbom  in ni zagnan. V načinu pripravljenosti ostane gumb  osvetljen modro, osvetlitev zaslona pa se ugasne.
- Če želite prekiniti način pripravljenosti, pritisnite kateri koli gumb in kavni aparat bo preklopil v aktivni način.

Nastavitev ure

Ko je napajalni kabel priključen v električno omrežje, se na zaslonu prikaže privzeta vrednost ure »12:00«. Če želite nastaviti uro, naredite naslednje:

1. Za vklop kavomata pritisnite gumb .
2. Na kratko pritisnite gumb  in čas ure začne utripati.
3. S pritiskom na gumb + oz. – nastavite čas.
4. Za potrditev pritisnite gumb  in minute bodo začele utripati.
5. Pritisnite gumb + oz. –, da nastavite minute.
6. Pritisnite gumb  , da potrdite, ali pa počakajte približno 5 sekund, dokler ura ne preneha utripati.

Opomba: Če želite pospešiti nastavljanje ur ali minut, pritisnite gumb + oz. – in ga pridržite.

Opomba: Če v 5 sekundah ne pritisnete nobenega gumba, prikaz ure preneha utripati, kar pomeni, da nastavitev ure ni bila dokončana. Nastavljanje je treba začeti znova.

Spiranje kavnega aparata

Pred prvo uporabo kavnega aparata ali če aparata dalj časa niste uporabljali, priporočamo, da ga sperete.

1. Posodo za vodo napolnite s čisto hladno vodo do črte, ki označuje najvišjo dovoljeno raven vode.
2. V kavni aparat vstavite kotliček.

DE

EN

CZ

SK

PL

HU

SL

HR









3. Napajalni vtič priključite le v ustrezno ozemljeno vtičnico.
4. Za vklop kavomata pritisnite gumb .
5. Pritisnite gumb **START**, da zaženete kavni aparat.
6. Počakajte, da kavni aparat izprazni celotno vsebino posode.
7. Po končanem ciklu izpraznite vsebino kotlička in kotliček vstavite nazaj.
8. Celoten postopek še enkrat ponovite.

Opozorilo: Bodite previdni pri rokovanju s kotličkom. Voda v njem je zelo vroča.

Priprava kave

1. Odstranite pokrov in posodo za shranjevanje napolnite s praženimi kavnimi zrn ali mleto kavo. Količina je odvisna od števila skodelic, ki jih boste pripravili, in vašega osebnega okusa.

Opozorilo: Pazite, da kavna zrna ali mleta kava ne pade v odprtino za dovod vode.

2. Znova namestite pokrov.
3. Odprite pokrov posode za vodo in vanjo vlijte čisto hladno vodo. Pri polnjenju upoštevajte črto, ki označuje najvišjo dovoljeno raven polnjenja. Posode nikoli ne napolnite preveč.
4. Zaprite pokrov posode.
5. V kavni aparat vstavite kotliček.
6. Napajalni vtič priključite le v ustrezno ozemljeno vtičnico.
7. Za vklop kavomata pritisnite gumb .
8. Večkrat pritisnite gumb , da izberete pripravo iz kavnih zrn ali iz mlete kave:
 - : Izberite, če želite pripraviti kavo iz kavnih zrn – 1 do 2 skodelici;
 - : Izberite, če želite pripraviti kavo iz kavnih zrn – 3 do 4 skodelice;
 - : Izberite, če želite pripraviti kavo iz mlete kave.
9. Pritisnite **START** in kavni aparat bo začel pripravljati kavo.
10. Če ste izbrali pripravo iz kavnih zrn, bo kavni aparat najprej zmel kavna zrna. Če ste izbrali pripravo 1 do 2 skodelic kave, bo čas mletja približno 25 sekund; če ste izbrali pripravo 3 do 4 skodelic kave, bo čas mletja približno 28 sekund.
11. Priprava kave se bo začela. Med pripravo kave bo na zaslonu utripala ikona .
12. Kavni aparat bo deloval, dokler je v posodi voda.
13. Ko je priprava kave končana, se zaslišijo trije kratki zvočni signali. Na zaslonu zasveti ikona . Po tem se osvetlitev zaslona ugasne in samo gumb  ostane osvetljen. To pomeni, da je bil kavni aparat preklopljen v način vzdrževanja temperature kave. Grelna plošča za pripravo kave bo poskrbela, da bo kava v kotličku ostala topla.
14. Način ohranjanja temperature kave bo ostal aktiven 30 minut. Nato se kavni aparat izklopi in preide v način pripravljenosti. Na zaslonu ikona  ugasne.
15. Med postopkom priprave kave in med načinom ohranjanja temperature kave lahko posodo za kavo kadar koli vzamete iz kavnega aparata. Ventil proti kapljanju preprečuje, da bi kava kapljala na vročo ploščo. Ko je kava nalita v skodelice, postavite kotliček nazaj v kavni aparat. Med postopkom priprave kave priporočamo, da vrnete kotliček nazaj v 30 sekundah, da se kava ne polije v dozirni komori.





Opomba: Med pripravo kave se sliši zvok črpalke. To je normalen signal.

Opozorilo: Med pripravo kave ne odstranjajte posode za shranjevanje. Pazite, da pokrov ne pride v stik s paro pri izhodu za paro. Na tem mestu lahko izstopa para z visoko temperaturo. Obstaja nevarnost resnih opeklin!

Opozorilo: Med načinom priprave kave ali ohranjanja temperature kave se ne dotikajte vroče plošče. Obstaja nevarnost resnih opeklin, saj se vroča plošča segreje na visoko temperaturo.







Opomba: Kavni aparat bo v spomin shranil zadnjo nastavitvev priprave kave. Preden zaženete kavni aparat, preverite njegove nastavitve in po potrebi spremenite način priprave kave z načina priprave iz kavnih zrn na način priprave iz mlete kave oz. obratno. Nastavitve se preklči takoj, ko napajalni kabel izvlečete iz električne vtičnice.

Način ohranjanja temperature kave



- Način ohranjanja temperature kave je aktiven še 30 minut po končanem postopku priprave kave.
- V tem času na zaslonu zasveti ikona .
- V načinu ohranjanja temperature kave se bo kavni aparat vklopljal v rednih časovnih presledkih. Pri tem se lahko zasliši kratak preklop. To je normalen signal. Temperaturni senzor zaznava temperaturo vroče plošče, in če temperatura pade, vklopi aparat za kavo, da uravna temperaturo.
- Po 30 minutah se zaslišijo 3 kratki zvočni signali in aparat za kavo se izklopi. Gumb  ugasne, ikona  na zaslonu pa izgine.
- Če želite končati način vzdrževanja temperature kave, uporabite gumb , da izklopite kavni aparat ali nastavite drug cikel kuhanja kave.

Samodejni zagon

Funkcija samodejnega zagona vam omogoča, da nastavite čas, ko naj se aparat za kavo vklopi in začne kuhati kavo. Pomembno je, da pravilno nastavite uro, sicer ta funkcija ne bo delovala pravilno.



1. Pritisnite gumb za vklop kavnega aparata in izberite pripravo iz kavnih zrn ali iz mlete kave. V posodo za shranjevanje nasujte kavna zrna ali mleto kavo. Posodo za vodo napolnite s čisto vodo. Pritisnite gumb , da izklopite kavni aparat.
2. Ko je aparat za kavo v stanju pripravljenosti (osvetlitev zaslona je ugasnjena, sveti le gumb ), pritisnite in pridržite gumb .
3. Na zaslonu začneta utripati ikona  in ura.
4. S pritiskom na gumb + oz. – nastavite čas.
5. Za potrditev pritisnite gumb  in minute bodo začele utripati.
6. Pritisnite gumb + oz. –, da nastavite minute.
7. Pritisnite gumb , da potrdite, ali pa počakajte približno 5 sekund, dokler ura ne preneha utripati. Nastavitev je zdaj shranjena v pomnilnik in ikona  na zaslonu sveti. Nato se prikaže trenutni čas.
8. Ko nastopi nastavljeni čas, kavni aparat začne postopek kuhanja kave.

Pomembno: Po nastavitvi časa samodejnega zagona NE PRITISNITE gumba **START**. V nasprotnem primeru se kavni aparat zažene.

- Če želite preklicati funkcijo samodejnega zagona, pritisnite in držite gumb .
- Če želite spremeniti čas samodejnega zagona, na kratko pritisnite gumb . Številke ure bodo začele utripati. Nato izvedite zgornje korake 3 do 7. Če v 5 sekundah ne izvedete nobenega dejanja, bo nastavitev časa samodejnega zagona preklicana, na zaslonu bo prikazan trenutni čas, osvetlitev ozadja pa bo po 30 sekundah neaktivnosti ugasnila.

Priporočeni odmerki kavnih zrn in mlete kave

Za odmerjanje kavnih zrn in mlete kave vedno uporabljajte priloženo merilno skodelico.

Število skodelic	Priporočena količina	Priprava iz kavnih zrn	Priprava iz mlete kave
1	1,5 zravnane merilne skodelice (približno 11 g)		
2	2 zravnani merilni skodelici (približno 14 g)		
3	3 zravnane merilne skodelice (približno 21 g)		
4	4 zravnane merilne skodelice (približno 28 g)		

DE

EN

CZ

SK

PL

HU

SL

HR

ČIŠČENJE IN VZDRŽEVANJE

- Pred čiščenjem in vzdrževanjem izključite kavomat, izvlecite napajalni vtič iz električne vtičnice in počakajte, da se ohladi.
- Po vsaki uporabi kavni aparat očistite.

Opozorilo: Naprave, napajalnega kabla ali vtiča ne potopite v vodo ali katero koli drugo tekočino. Obstaja nevarnost električnih poškodb.

Pompa: Za čiščenje ne uporabljajte abrazivnih ali kemičnih čistil, benzena, topil, alkohola itd. Ne uporabljajte žičnih krp ali drugih orodij, s katerimi lahko opraskate površino.

Čiščenje posode za shranjevanje

- Kavni aparat lahko razstavite na naslednji način:
 1. Pritisnite gumb ob strani pokrova posode za shranjevanje zrn/mlete kave in dvignite pokrov.
 2. Zavrtite posodo za shranjevanje v nasprotni smeri urnega kazalca in jo izvlecite iz ohišja kavnega aparata.
 3. Iz posode za shranjevanje odstranite cedilo.
- Uporabljeno kavo je treba zmulčiti ali odvreči med komunalne odpadke.
- Sito operite v tekoči čisti vodi, da odstranite morebitne ostanke mlete kave.
- Izperite posodo za shranjevanje.
- Sito na notranji strani pokrova previdno sperite pod čisto tekočo vodo.
- Posodo za shranjevanje in cedilo operite v topli vodi z majhno količino čistila za pomivanje posode. Izperite z vodo in nato obrišite do suhega s čisto krpo.
- Pokrov posode za shranjevanje obrišite z mehko gobico, ki je rahlo navlažena s toplo vodo. Obrišite do suhega s čisto krpo.

Opozorilo: Pri rokovanju s posodo za shranjevanje bodite zelo previdni. Rezilo je zelo ostro, zaradi nepravilnega ravnanja pa lahko pride do poškodb.

Čiščenje kotlička in merilne skodelice

- Pred čiščenjem počakajte, da se kotliček popolnoma ohladi.
- Kotliček in merilno skodelico operite v topli vodi z majhno količino čistila za pomivanje posode. Izperite z vodo in nato obrišite do suhega s čisto krpo.

Zunanja površina kavnega aparata

- Zunanjo površino kavnega aparata obrišite z mehko gobico, ki je rahlo navlažena s toplo vodo. Obrišite do suhega s čisto krpo.
- Z mehko gobico obrišite notranjo in zunanjo stran območja za doziranje kave z ventilom proti kapljanju.

Shranjevanje

- Pred shranjevanjem očistite kavomat v skladu z zgornjimi navodili.
- Kavomat hranite v originalni škatli ali drugi embalaži na suhem in senčnem mestu, ki je zunaj dosega otrok in hišnih ljubljenčkov.

Odstranjevanje vodnega kamna

- V kavnem aparatu je treba redno odstranjevati vodni kamen, da odstranite mineralne usedline in vodni kamen, ki lahko z uporabo nastanejo v notranjem krogu kavnega aparata. Ti lahko vplivajo na delovanje kavnega aparata ter poslabšajo kakovost in okus pripravljene kave.
- Za odstranjevanje vodnega kamna uporabite komercialno dostopna sredstva za odstranjevanje vodnega kamna, ki so posebej zasnovana za kapljične kavne aparate.
- Pogostost odstranjevanja vodnega kamna je odvisna od trdote vode, ki se uporablja za pripravo kave. Če uporabljate mehko vodo, odstranite vodni kamen v kavnem aparatu vsaj enkrat na tri mesece; če uporabljate trdo vodo, vodni kamen v kavnem aparatu odstranite vsaj enkrat na mesec. Če uporabljate vodo iz vodovodnega omrežja, se obrnite na dobavitelja vode, če niste prepričani o njeni trdoti.
- Postopek odstranjevanja vodnega kamna opravite, če je kavni aparat med pripravo kave glasnejši kot običajno, če je čas kuhanja daljši kot običajno ali če kavni aparat preneha delovati, preden je posoda za vodo prazna.

DE

EN

CZ

SK

PL

HU



SL

HR

■ Odstranjevanje vodnega kamna izvedete na naslednji način:

1. Raztopite sredstvo za odstranjevanje vodnega kamna v posodi. Upoštevajte navodila proizvajalca sredstva za odstranjevanje vodnega kamna.
2. Sredstvo za odstranjevanje vodnega kamna vlijete v posodo do oznake najvišje dovoljene ravni sredstva.

Opomba: Če uporabljate trdno sredstvo za odstranjevanje vodnega kamna, se prepričajte, da je popolnoma raztopljeno, preden ga nalijete v posodo.

3. Za vklop kavomata pritisnite gumb .
4. Pritisnite gumb , da izberete pripravo iz mlete kave.
5. Pritisnite **START**, da kavni aparat izprazni posodo.
6. Izlijte vodo iz posode in posodo ponovno postavite v kavni aparat.
7. Ponovite korake od 1 do 5 s svežim sredstvom za odstranjevanje vodnega kamna. Sredstva za odstranjevanje vodnega kamna ne uporabljajte ponovno.
8. Nato posodo za vodo napolnite s čisto vodo in zaženite kavni aparat, da izpraznite njegov notranji sistem in odstranite morebitne ostanke sredstva za odstranjevanje vodnega kamna, mineralne usedline in vodni kamen.
9. Izlijte vodo iz posode in posodo ponovno postavite v kavni aparat.
10. Posodo za vodo ponovno napolnite s čisto vodo in zaženite kavni aparat, da izpraznite njegov notranji sistem in odstranite morebitne ostanke sredstva za odstranjevanje vodnega kamna, mineralne usedline in vodni kamen.

Opozorilo: Ne prekinjajte postopka odstranjevanja vodnega kamna. Vedno počakajte, da kavni aparat zaključi celoten postopek odstranjevanja vodnega kamna.



1. Simbol na izdelku ali v priloženi dokumentaciji pomeni, da izrabljenih električnih ali elektronskih izdelkov ne smete odlagati med komunalne odpadke. Odslužen izdelek odnesite na določena zbirna mesta, kjer ga bodo brezplačno prevzeli in ustrezno odstranili. S pravilnim odstranjevanjem tega izdelka boste pomagali ohraniti dragocene naravne vire in preprečili morebitne negativne vplive na okolje in zdravje ljudi, ki bi lahko nastali zaradi nepravilnega odstranjevanja odpadkov. Za več informacij se obrnite na lokalni organ ali najbližje zbirno mesto. Zaradi nepravilnega odlaganja te vrste odpadkov lahko v skladu z nacionalnimi predpisi izrečete globe.

Informacije za uporabnike o odlaganju električne in elektronske opreme (za podjetniško in poslovno rabo): Za pravilno odstranjevanje električne in elektronske opreme se pozanimajte pri prodajalcu ali dobavitelju.

Informacije za uporabnike o odstranjevanju električne in elektronske opreme v drugih državah zunaj Evropske unije:

Zgornji simbol velja samo v državah Evropske unije. Navodila za ustrezno odlaganje električne in elektronske opreme najdete pri lokalnih organih ali prodajalcu opreme. Vse to je na izdelku, embalaži ali v tiskanem gradivu označeno s simbolom prečrtanega zabojnika.

2. Za garancijska popravila se obrnite na prodajalca. V primeru tehničnih težav in vprašanj se obrnite na prodajalca, ki vas bo obvestil o nadaljnjih korakih. Upoštevajte pravila za delo z električno opremo. Uporabnik ne sme razstavljati opreme ali zamenjati katere koli njene komponente. Če so pokrovi odprti ali odstranjeni, obstaja nevarnost električnih poškodb. Zaradi nepravilne montaže in ponovnega priklopa opreme ste prav tako izpostavljeni nevarnosti poškodb zaradi električnega toka.

Garancijski rok za izdelke je 24 mesecev, razen če je navedeno drugače. Garancija ne krije poškodb, nastalih zaradi neustrezne uporabe, mehanskih poškodb, izpostavljenosti skrajnim pogojem uporabe, ravnanja v nasprotju z navodili za uporabo in običajne obrabe. Garancijski rok za baterijo je 24 mesecev, za njeno zmogljivost pa 6 mesecev. Za več informacij o garanciji obiščite spletno mesto

www.elem6.com/warranty.

Proizvajalec, uvoznik in distributer ne odgovarjajo za kakršno koli škodo, nastalo zaradi namestitve ali nepravilne uporabe izdelka.

Izjava EU o skladnosti

elem6 s.r.o. izjavlja, da je kavomat Lauben Grind&Drip 600BB skladen z bistvenimi zahtevami in drugimi ustreznimi določbami direktiv **2014/30/EU** in **2014/35/EU**. Vsi izdelki Lauben so namenjeni neomejeni prodaji v Nemčiji, na Češkem, Slovaškem, Poljskem, Madžarskem in v drugih državah članicah EU. Celotno izjavo o skladnosti lahko prenesete s spletne strani www.lauben.com/support/doc

Uvozniki v EU

elem6 s.r.o., Braškovská 308/15, 161 00 Praha 6, Češka
www.lauben.com

Proizvajalec

TIGMON GmbH, Yorkstraße 22; 93049 Regensburg, Nemčija

Napake pri tiskanju in spremembe v uporabniškem priročniku se lahko spremenijo.



DE

EN

CZ

SK

PL

HU

SL

HR

SPECIFIKACIJE I ZNAČAJKE

Model	LBCMMGD600BA
Napon	100–240 V~, 50 Hz
Ulazna snaga	600 W
Broj šalica	4
Volumen kuhala	560 ml

SIGURNOSNE UPUTE – OPĆENITO

PRIJE UPOTREBE UREDAJA PROČITAJTE SVE UPUTE.

OVAJ KORISNIČKI VODIČ ČUVAJTE ZA BUDUĆE POTREBE.

OVAJ JE UREDAJ DIZAJNIRAN ISKLJUČIVO ZA UPOTREBU U KUĆANSTVU.

- Djeca ne smiju koristiti ovaj uređaj. Uređaj držite izvan dosega djece.
 - Ovaj uređaj smiju koristiti osobe smanjenih fizičkih ili mentalnih sposobnosti ili s nedovoljnim iskustvom i znanjem, ako su pod nadzorom ili ako su obaviještene o sigurnoj upotrebi proizvoda te da razumiju potencijalne opasnosti.
 - Djeca se ne smiju igrati uređajem.
 - Djeca ne smiju obavljati čišćenje i korisničko održavanje.
 - Djecu mlađu od 8 godina držite podalje od uređaja i kabela napajanja.
 - Ako je kabel napajanja oštećen, mora ga zamijeniti proizvođač, njihov ovlašteni servis ili podjednako kvalificirana osoba kako biste izbjegli opasne situacije. Uređaj je zabranjeno koristiti ako je kabel napajanja ili utikač oštećen.
 - Očistite površine koje dolaze u kontakt s hranom prema uputama u ovom priručniku.
- UPOZORENJE:** Nepravilna upotreba može dovesti do rizika od ozljeda.
- Budite oprezni tijekom rukovanja oštricama, posebice tijekom pražnjenja ili čišćenja kutije za spremanje zrna kave.
 - Prije zamjene opreme ili dostupnih dijelova koji su u pokretu tijekom upotrebe, isključite uređaj i odspojite ga iz napajanja.
 - Ovaj se uređaj se ne smije uranjati u vodu tijekom čišćenja.
 - Uvijek iskopčajte aparat iz utičnice kada ga ostavljate bez nadzora te prije sastavljanja, rastavljanja ili čišćenja.

- Ovaj je uređaj je predviđen samo za upotrebu u kućanstvu i sličnim mjestima kao što su:
 - čajne kuhinje u radionicama, uredima i drugim radnim mjestima,
 - poljoprivredne lokacije,
 - hoteli, moteli i drugi prostori za smještaj gostiju,
 - prenoćišta.

UPOZORENJE: Izbjegavajte prolijevanje po utikaču.

Površina grijaćeg element zadržava toplinu nakon upotrebe.

PAŽNJA: Aparat za kavu nikad ne punite maksimalne razine jer se vruća zapjenjena kava ili druge tekućine (npr. mlijeko, ako to dopušta proizvođač) mogu prelići tijekom grijanja.

- Aparat za kavu ne se smije postavljati u ormarić kada se koristi.
- Ovaj uređaj nije predviđen za upotrebu uz vanjski vremenski prekidač ili daljinski upravljač.
- Uređaj, kabel napajanja i utikač ne uranjajte u vodu ili drugu tekućinu.



Simbol vruće površine.

UPOZORENJE: VRUĆA POVRŠINA. Izlaz za paru.

SIGURNA UPOTREBA UREĐAJA

- Uređaj je predviđen isključivo za upotrebu u zatvorenim prostorima. Ne koristiti ga na otvorenom.
- Ne koristite ga u komercijalne namjene.
- Ovaj je uređaj namijenjen za pripremu kave. Nemojte ga koristiti u bilo koje druge svrhe izuzev u one za koje je namijenjen. Zabranjeno je pretvaranje uređaja u drugu svrhu. Nemojte upotrebljavati nikakvu dodatnu opremu koju nije preporučio proizvođač.
- Uređaj koristite samo u prostoriji gdje temperatura ne pada ispod 0 °C.
- Pridržavajte se uputa u ovom Korisničkom priručniku.

ZAŠTITA OD ELEKTRIČNE STRUJE

- Prije priključivanja utikača napajanja, pobrinite se da je napon na nazivnoj pločici uređaj sukladan naponu vaše električne mreže. Ako niste sigurni, potražite savjet kvalificiranog električara.
- Utikač napajanja priključite samo u pravilno uzemljenu utičnicu napajanja.
- Nemojte koristiti produžne kabele, višestruke utičnice ili prilagodnike.
- Preporučujemo da uređaj priključite na zasebni električni krug.
- Nemojte uređaj, kabel napajanja ili utikač uranjati u vodu ili drugu tekućinu. Postoji opasnost od električne ozljede.
- Nemojte utikač dodirivati mokrim ili vlažnim rukama, posebice kada spajate ili odspajate iz električnog napajanja.
- Provedite kabel napajanja tako da ne dodiruje vruće površine, da se ne može ugaziti na njega ili se zapeti nogom. Nemojte dopustiti da kabel napajanja visi preko ruba stola ili radne površine, da se ne zapliće, pretjerano povija ili da dodiruje oštre predmete.
- Isključite uređaj i odspojite utikač napajanja iz utičnice svaki puta kada ga ostavljate bez nadzora, ne koristite, prije premještanja, čišćenja ili spremanja. Pustite neka se uređaj ohladi prije čišćenja.

DE

EN

CZ

SK

PL

HU

SL

HR

- Kabel napajanja odspojite od električne utičnice povlačenjem za utikač, a ne za sam kabel. Postoji rizik od oštećivanja kabela napajanja ili električne utičnice.

SIGURNO POSTAVLJANJE UREĐAJA

- Uređaj nemojte postavljati na prozorske daske, pokraj sudopera, na nestabilne površine i sl. Uređaj uvijek postavljajte na stabilnu, ravnu i suhu površinu.
- Nemojte ostavljati uređaj u blizini električnih ili plinskih kuhala, nemojte ga ostavljati u blizini otvorenog plamena i drugih naprava i uređaja koji su izvori topline.
- Uređaj nemojte upotrebljavati blizu kade, sudopera, bazena ili drugih izvora vode.
- Gumb na upravljačkoj ploči služi za isključivanje uređaja. Nemojte uređaj isključivati iskapčanjem utikač napajanja iz električne utičnice.
- Osigurajte dovoljno prostora oko uređaja kako biste omogućili cirkulaciju zraka.
- Uređaj nemojte postavljati blizu zidova ili drugih uređaja. Minimalni razmak je 10 cm sa svih strana uređaja.
- Uređaj ne koristite na mjestima gdje se čuvaju zapaljive, hlapljive ili eksplozivne tvari.

SIGURAN RAD UREĐAJA

- Tijekom rada iz uređaja može izlaziti vruća para. Pazite da u blizini uređaja ne bude predmeta osjetljivih na vruću paru.
- Nemojte dodirivati grijač dok je vruć kako se ne biste opekli.
- Nemojte prekrivati otvore za prozračivanje na uređaju. Postoji rizik od pregrijavanja i posljedičnog oštećivanja.
- Uređaj ne ostavljajte bez nadzora dok je u radu.
- Nemojte uređaj koristiti ako je prazan ili bez vode u spremniku.
- Koristite samo čistu pitku vodu, prikladnu za pripremu kave. Prilikom punjenja spremnika za vodu nemojte premašiti maksimalnu oznaku.
- Prilikom punjenja kutije za spremanje zrna kave, nemojte premašiti maksimalnu oznaku.
- Kuhalo koristite samo uz ovaj aparat za kavu. Nemojte ga koristiti uz bilo koji drugi uređaj. Nemojte ga koristiti u pećnici, mikrovalnoj pećnici ili na štednjaku ili ploči za kuhanje.
- Kuhalo ne izlažite ekstremnim temperaturama. Nemojte vruće kuhalo prati u hladnoj vodi i obrnuto.
- Kuhalo nemojte izlagati udarcima i pazite da ne padne na pod.
- Kuhalo uvijek pridržavajte za rukohvat. Pripremljena kava je jako vruća i postoji ozbiljna opasnost od opekline ako se nepravilno rukuje.
- Za isključivanje uređaja uvijek koristite tipku za isključivanje napajanja. Nemojte uređaj odspajati od izvora napajanja dok se ne isključi.
- Možda ćete primijetiti blagi miris i slabi dim nakon prvog uključivanja. To je normalna pojava i s vremenom će prestati.

SIGURNO ODRŽAVANJE

- Pridržavajte se uputa za čišćenje navedenih u ovom Korisničkom priručniku.
- Ako su uređaj, kabel ili utikač napajanja oštećeni ili ako uređaj ne radi pravilno, prestanite ga koristiti i kontaktirajte ovlašteno servisno središte. Nemojte sami izvoditi popravke.
- Niti proizvođač, niti uvoznik ili prodavač ne prihvaćaju odgovornost za bilo kakva oštećenja uzrokovana nepravilnim sklapanjem ili upotrebom proizvoda.
- Utičnica se mora nalaziti blizu uređaja i mora biti lako dostupna.

DE

EN

CZ

SK

PL

HU

SL

HR

OPIS PROIZVODA

1. Izlaz za paru
2. Poklopac kutije za spremanje zrna kave / mljevene kave
3. Dovodno crijevo vode
4. Sito
5. Kutija za spremanje zrna kave / mljevene kave
6. Komora za doziranje kave
7. Poklopac spremnika za vodu
8. Spremnik za vodu s kontrolnim oknom
9. Oštrica za mljevenje
10. Doziranje kave s ventilom protiv kapanja
11. Upravljačka ploča
12. Grijača ploča
13. Stakleno kuhalo
14. Mjerna posuda

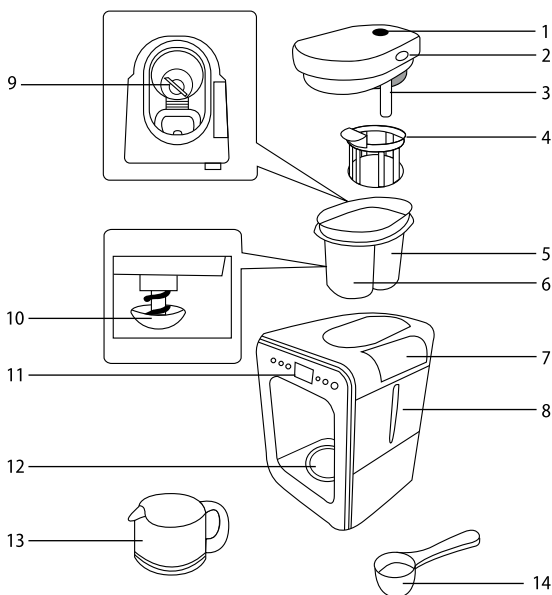

Upravljačka ploča

1. Tipka za uključivanje/isključivanje aparata za kavu
2. Tipka **START** za pokretanje aparata za kavu
3. Tipka za prebacivanje pripreme zrna kave / mljevene kave
4. Zaslon
5. Tipke - i +
6. Tipka za postavljanje sata / automatsko pokretanje

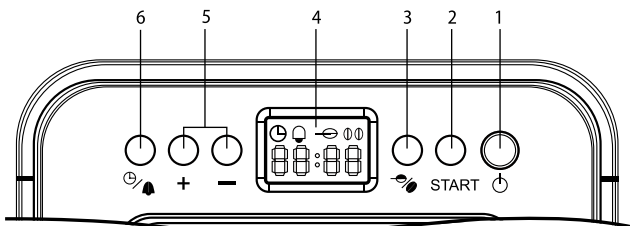

PRIJE PRVE UPOTREBE

- Uklonite sav pakirni materijal i folije, te ih spremite radi kasnije upotrebe.
- Za rasklapanje aparata za kavu slijedite donji postupak:
 1. Pritisnite tipku na bočnoj strani kutije za spremanje zrna kave / mljevene kave i povucite poklopac prema gore.
 2. Uklonite sito iz kutije za spremanje.
 3. Okrenite kutiju za spremanje u smjeru suprotnom od kazaljki na satu i izvucite iz kućišta aparata za kavu.
- Operite kutiju za spremanje, sito i kuhalo u toploj vodi s malo deterdženta za posuđe. Isperite u vodi, a zatim osušite brisanjem čistom krpom.

Upozorenje: Budite izuzetno oprezni kada rukujete kutijom za spremanje. Rezna oštrica je jako oštra i postoji ozbiljna opasnost od ozljede ako se nepravilno rukuje.

- Obrišite kućište aparata za kavu mekom spužvom i blago navlaženom u toploj vodi. Obrišite suhom krpom.
- Prije ponovnog sklapanja aparata za kavu provjerite jesu li svi dijelovi potpuno suhi. Nastavite na sljedeći način:
 1. Umetnite kutiju za spremanje u kućište aparata za kavu i okrenite malo u smjeru kazaljki na satu dok ne osjetite otpor i otvor na kutiji za spremanje se poravnava s otvorom na kućištu aparata za kavu.
 2. Umetnite sito. Ručka sita mora biti okrenuta prema komori za paru. Lagano pritisnite tako da se jezičak na dnu ručke podudara s uredom.

DE

EN

CZ

SK

PL

HU

SL

HR

3. Postavite poklopac tako da dovodno crijevo vode umetnete u otvor, a zatim pažljivo pritisnete poklopac dok ne čujete klikajući zvuk.
To naznačuje da je poklopac pravilno postavljen.
- Postavite kuhalo na grijaču ploču aparata za kavu.

SMJEŠTAJ

- Aparat za kavu postavite na čvrstu, vodoravnu i suhu površinu podalje od električne utičnice. Nemojte ga postavljati na površine prekrivene tkaninom (npr. stolnjakom) ili na površine osjetljive na vrućinu. Nemojte ga postavljati na predmete osjetljive na vrućinu (zavjese, prekrivače i sl.).
- Osigurajte dovoljno prostora oko aparata za kavu da biste omogućili cirkulaciju zraka.
- Uređaj nemojte postavljati blizu zidova ili drugih uređaja. Minimalni razmak je 10 cm sa svih strana uređaja.
- Tijekom rada iz uređaja može izlaziti vruća para. Pazite da u blizini uređaja ne bude predmeta osjetljivih na vruću paru.

SVRHA UPOTREBE





- Aparat za kavu je dizajniran za pripremu kave od zrna kave ili mljevene kave.

UPUTE ZA UPOTREBU



Priključivanje u električno napajanje

- Utikač kabla napajanja priključite samo u pravilno uzemljenu utičnicu napajanja.
- Oglašava se kratki zvučni signal, zaslon je nakratko osvijetljava i pozadinsko osvjjetljenje zaslona se isključuje.

Uključivanje/isključivanje aparata za kavu





- Kratko pritisnite tipku  da biste uključili aparat za kavu. Zaslon i tipka  svijetli će u plavoj boji.
- Da biste isključili aparat za kavu, kratko pritisnite tipku . Isključit će se pozadinsko osvjjetljenje zaslona i tipka .

Način pripravnosti

- Aparat za kavu će se automatski prebaciti u način pripravnosti nakon 30 sekundi neaktivnosti ako je prethodno bio uključen putem tipke  i nije bio pokrenut. U načinu pripravnosti tipka  ostaje osvijetljena u plavoj boji i pozadinsko osvjjetljenje zaslona je isključeno.
- Pritisnite bilo koju tipku da biste otkazali način pripravnosti i aparat za kavu će se prebaciti u aktivan način rada.

Postavljanje sata

Kada je kabel napajanja priključen, zaslon prikazuje zadanu vrijednost vremena od "12:00". Da biste postavili sat, slijedite ove korake:

1. Pritisnite tipku  da biste uključili aparat za kavu.
2. Kratko pritisnite tipku  i početak će treptati vrijeme na satu.
3. Pritišćite tipke +/- da postavite vrijeme.
4. Pritisnite tipku  da potvrdite i početak će treptati minute.
5. Pritišćite tipke +/- da postavite minute.
6. Pritisnite tipku  da potvrdite ili pričekajte približno 5 sekundi dok vrijeme na satu ne prestane treptati.

Napomena: Da biste ubrzali postavljanje sati ili minuta, dugo držite pritisnutom tipku + ili -.

Napomena: Ako unutar 5 sekundi ne pritisnete nijednu tipku, prikaz sata će prestati treptati, naznačujući da postavljanje sata nije bilo dovršeno. Ako je potrebno, počnite od početka.

Ispiranje aparata za kavu

Prije prve upotrebe aparata za kavu ili ako ga niste koristili dulje vrijeme, preporučujemo da ga isperete.









1. Napunite spremnik hladnom i čistom vodom do oznake najveće razine.
2. Umetnite kuhalo u aparat za kavu.
3. Utikač kabla napajanja priključite samo u pravilno uzemljenu utičnicu napajanja.
4. Pritisnite tipku  da biste uključili aparat za kavu.
5. Pritisnite tipku **START** da pokrenete aparat za kavu
6. Pustite da aparat za kavu isprazni cijeli sadržaj spremnika.
7. Po dovršetku ciklusa ispraznite sadržaj kuhala i vratite kuhalo natrag.
8. Još jedanput ponovite cijeli postupak.

Upozorenje: Budite oprezni prilikom rukovanja kuhalom. Voda u njemu će biti jako vruća.

Priprema kave

1. Uklonite poklopac i napunite kutiju za spremanje s prženim zrnima kave ili mljevenom kavom. Količina ovisi o broju šalice koju treba pripremiti i vašem osobnom ukusu.

Upozorenje: Sprječite da zrna kave ili mljevena kava padaju u dovodni otvor vode.

2. Ponovo postavite poklopac.
3. Otvorite poklopac spremnika i ulijete čistu i hladnu vodu. Prilikom punjenja pazite na liniju najveće razine. Spremnik nemojte nikada prepuniti.
4. Zatvorite poklopac spremnika.
5. Umetnite kuhalo u aparat za kavu.
6. Utikač kabla napajanja priključite samo u pravilno uzemljenu utičnicu napajanja.
7. Pritisnite tipku  da biste uključili aparat za kavu.
8. Pritišćite tipku  da biste odabrali pripremu od zrna kave ili od mljevene kave.
 : izrada kave od zrna kave, 1 do 2 šalice;
 : izrada kave od zrna kave, 3 do 4 šalice;
 : izrada kave od mljevene kave.
9. Pritisnite tipku **START** i aparat za kavu će započeti s pripremom kave.
10. Ako ste odabrali pripremu od zrna kave, aparat za kavu će prvo samljati zrna. Ako odaberete izradu 1 do 2 šalice kave, vrijeme mljevenja bit će približno 25 sekundi, a ako odaberete izradu 3 do 4 šalice kave, vrijeme mljevenja bit će približno 28 sekundi
11. Započinje priprema kave. Ikona  će treptati na zaslonu dok je izrada kave u tijeku.
12. Aparat za kavu će ostati u radu sve dok ima vode u spremniku.
13. Kada priprema kave završi, oglasit će se tri kratka zvučna signala. Na zaslonu će svijetliti ikona . Nakon toga će se ugasisi pozadinsko osvjetljenje zaslona i bit će osvijetljena samo tipka . To je naznaka da se aparat za kavu prebacio u način održavanja temperature kave. Grijača ploča aparata za kavu će kavu u kuhalu održavati vrućom.
14. Način održavanja temperature kave ostat će aktivan na 30 minuta. Aparat za kavu se zatim automatski isključuje i prelazi u stanje pripravnosti. Ikona  na zaslonu će se ugasisi.
15. Kuhalo za kavu se u bilo kojem trenutku tijekom postupka kuhanja može ukloniti iz aparata za kavu tijekom postupka održavanja temperature. Ventil protiv kapanja sprječava kapanje kave na grijaču ploču. Nakon što se kava ulije u šalice, vratite kuhalo u aparat za kavu. Dok je priprema kave u tijeku, preporučujemo da kuhalo vratite unutar 30 sekundi kako biste izbjegli prelijevanje kave unutar komore za doziranje.

Napomena: Tijekom pripreme kave čut će se zvuk pumpe. To je normalna pojava.

Upozorenje: Nemojte uklanjati kutiju za spremanje tijekom pripreme kave. Izbjegavajte da poklopac dolazi u kontakt s parom na izlazu za paru. Para visoke temperature može izlaziti u tom trenutku. Postoji opasnost od ozbiljnih opekliina!

Upozorenje: Nemojte dodirivati grijaču ploču tijekom pripreme kave ili načina održavanja temperature kave. Postoji opasnost od ozbiljnih opekliina dok se grijača ploča zagrijava na visoku temperaturu.

DE

EN

CZ

SK

PL





HU

SL

HR







Napomena: Aparat za kavu će pohraniti posljednju postavku pripreme kave u memoriju. Prije pokretanja aparata za kavu provjerite njegove postavke i promijenite pripremu iz zrna kave u mljevenu kavu i obrnuto po potrebi. Postavka će biti otkazana odmah kada se kabel napajanja odspoji iz električne utičnice.

Način održavanja temperature kave



- Način održavanja temperature kave je aktivan 30 minuta po dovršetku postupka pripreme kave.
- Tijekom tog vremena, na zaslonu svijetli ikona .
- U načinu održavanja temperature kave, aparat za kavu će se uključivati u redovnim razdobljima. Može se čuti kratko uključivanje. To je normalna pojava. Senzor temperature otkriva temperaturu grijače ploče i ako temperatura padne, uključiti će aparat za kavu radi održavanja temperature.
- Nakon 30 minuta oglasit će se 3 kratka zvučna signala i aparat za kavu će se isključiti. Tipka  će se ugasiti i ikona  će nestati sa zaslona.
- Ako trebate prekinuti način održavanja temperature kave, upotrijebite tipku  da biste isključili aparat za kavu ili postavili drugi ciklus pripreme kave.

Automatsko pokretanje

Značajka automatskog uključivanja omogućuje vam postavljanje vremena kada će se aparat za kavu uključiti i započeti s pripremom kave. Važno je da pravilno postavite sat jer u suprotnom ova značajka neće pravilno raditi.





1. Pritisnite tipku da biste uključili aparat za kavu i odabrali pripremu od zrna kave ili od mljevene kave. U kutiju za spremanje stavite zrna kave ili mljevenu kavu. Spremnik napunite čistom vodom. Pritisnite tipku  da biste isključili aparat za kavu.
2. Dok je aparat za kavu u pripravnosti (pozadinsko osvjetljenje zaslona je isključeno i svijetli samo tipka ) , dugo pritisnite tipku .
3. Ikona  i vrijeme sata na zaslonu će početi treptati.
4. Pritisnite tipke +/- da postavite vrijeme.
5. Pritisnite tipku  da potvrdite i početak će treptati minute.
6. Pritisnite tipke +/- da postavite minute.
7. Pritisnite tipku  da potvrdite ili pričekajte približno 5 sekundi dok vrijeme na satu ne prestane treptati. Postavka je sada spremljena u memoriju i ikona  će ostati uključena na zaslonu. Zatim će biti prikazano trenutno vrijeme sata.
8. Kada nastupi postavljeno vrijeme, aparat za kavu će započeti s postupkom pripreme kave.

Važno: Nakon postavljanja vremena automatskog pokretanja, NEMOJTE PRITISKATI TIPKU **START**. U suprotnom se aparat za kavu neće pokrenuti.

- Ako trebate otkazati značajku automatskog pokretanja, dugo pritisnite tipku .
- Ako trebate promijeniti vrijeme automatskog pokretanja, kratko pritisnite tipku . Brojke vremena će početi treptati. Zatim pratite korake 3 do 7 kako su iznad opisani. Ako ne učinite ništa unutar 5 sekundi, postavljanje vremena automatskog pokretanja će biti otkazano, zaslon će prikazati trenutno vrijeme i pozadinsko osvjetljenje će se isključiti nakon 30 sekundi neaktivnosti.

Preporučeno doziranje zrna kave i mljevene kave

Za doziranje zrna kave i mljevene kave uvijek koristite isporučenu mjernu posudu.

Broj šalica	Preporučena količina	Priprema od zrna kave	Priprema od mljevene kave
1	1,5 poravnata mjerna posuda (približno 11 g)		
2	2 poravnate mjerne posude (približno 14 g)		
3	3 poravnate mjerne posude (približno 21 g)		
4	4 poravnate mjerne posude (približno 28 g)		

ČIŠĆENJE I ODRŽAVANJE

- Prije čišćenja i održavanja isključite aparat za kavu, odspojite utikač napajanja iz električne utičnice i pustite da se ohladi.
- Očistite aparat za kavu nakon svake upotrebe.

Upozorenje: Nemojte uređaj, kabel napajanja ili utikač uranjati u vodu ili drugu tekućinu. Postoji opasnost od električne ozljede.

Napomena: Nemojte za čišćenje koristiti nikakva abrazivna ili kemijska sredstva za čišćenje, benzene, otapala, alkohol itd. Nemojte upotrebljavati krpe ili alate koji mogu ogrebat površinu.

Čišćenje kutije za spremanje

- Za rasklapanje aparata za kavu slijedite donji postupak:
 1. Pritisnite tipku na bočnoj strani kutije za spremanje zrna kave / mljevene kave i povucite poklopac prema gore.
 2. Okrenite kutiju za spremanje u smjeru suprotnom od kazaljki na satu i izvucite iz kućišta aparata za kavu.
 3. Uklonite sito iz kutije za spremanje.
- Rabljenu kavu treba malčirati ili odbaciti u komunalnom otpadu.
- Sito operite tekućom čistom vodom kako biste uklonili bilo kakve ostatke kave.
- Isperite kutiju za spremanje.
- Sito na unutarnjoj strani poklopca pažljivo isperite tekućom čistom vodom.
- Operite kutiju za spremanje i sito u toploj vodi s malo deterdženta za posuđe. Isperite u vodi, a zatim osušite brisanjem čistom krpom.
- Poklopac kutije za spremanje obrišite mekom spužvom i blago navlaženom toplom vodom. Obrišite suhom krpom.

Upozorenje: Budite izuzetno oprezni kada rukujete kutijom za spremanje. Rezna oštrica je jako oštra i postoji ozbiljna opasnost od ozljede ako se nepravilno rukuje.

Čišćenje kuhala i mjerne posude

- Pustite da se kuhalo potpuno ohladi prije čišćenja.
- Operite kuhalo i mjernu posudu u toploj vodi s malo deterdženta za posuđe. Isperite u vodi, a zatim osušite brisanjem čistom krpom.

Vanjska površina aparata za kavu

- Obrišite kućište aparata za kavu mekom spužvom i blago navlaženom u toploj vodi. Obrišite suhom krpom.
- Upotrebom mekane spužve obrišite unutrašnju i vanjsku površinu područja za doziranje kave s ventilom protiv kapanja.

Čuvanje

- Prije spremanja, očistite aparat za kavu sukladno gornjim uputama.
- Aparat za kavu spremite u njezinoj izvornoj kutiji ili drugom pakiranju na suhom mjestu u hladu i izvan dosega djece i kućnih ljubimaca.

Uklanjanje kamenca

- Aparat za kavu mora se redovno čistiti od kamenca radi uklanjanja mineralnih naslaga i kamenca koji se može oblikovati u unutarnjim krugovima aparata za kavu tijekom upotrebe. To može utjecati na rad aparata za kavu i pogoršati kvalitetu i okus pripremljene kave.
- Za uklanjanje kamenca upotrijebite komercijalno dostupna sredstva za uklanjanje kamenca koja su namjenski dizajnirana za aparate za pripremu kave kapanjem.
- Učestalost uklanjanja kamenca ovisi o tvrdoći vode koju koristite za pripremu kave. Ako koristite meku vodu, aparat za kavu očistite od kamenca najmanje jedanput u svaka tri mjeseca. Ako koristite vodu iz gradskog vodovoda, kontaktirajte dobavljača ako niste sigurni kolika je tvrdoća vode.
- Postupak uklanjanja kamenca izvedite ako je aparat za kavu bučniji nego inače tijekom pripreme kave, ako je vrijeme pripreme kave dulje od uobičajenog ili ako aparat za kavu prestane s pripremom prije nego se isprazni spremnik za vodu.

DE

EN

CZ

SK

PL

HU



SL

HR

■ Da biste izveli uklanjanje kamenca, slijedite ove korake:

1. Otopite sredstvo za uklanjanje kamenca u posudi. Pridržavajte se uputa na pakiranju sredstva za uklanjanje kamenca.
2. Ulijte sredstvo za uklanjanje kamenca u spremnik do oznaka najviše razine.

Napomena: Ako koristite kruto sredstvo za uklanjanje kamenca, pobrinite se da je potpuno rastopljeno prije ulijevanja u spremnik.

3. Pritisnite tipku  da biste uključili aparat za kavu.
4. Pritisnite tipku  da biste odabrali pripremu od mljevene kave.
5. Pritisnite tipku **START** kako bi aparat za kavu ispraznio spremnik.
6. Izlijte vodu iz kuhala i vratite kuhalo u aparat za kavu.
7. Ponovite korake 1 do 5 s novim sredstvo za uklanjanje kamenca. Nemojte ponovno koristiti sredstvo za uklanjanje kamenca.
8. Zatim spremnik napunite čistom vodom i pokrenite aparat za kavu kako bi isprao unutarnji sustav i uklonio ostatke sredstva za uklanjanje kamenca, mineralnih naslaga i kamenca.
9. Izlijte vodu iz kuhala i vratite kuhalo u aparat za kavu.
10. Spremnik ponovno napunite čistom vodom i pokrenite aparat za kavu kako bi isprao unutarnji sustav i uklonio ostatke sredstva za uklanjanje kamenca, mineralnih naslaga i kamenca.

Upozorenje: Nemojte prekidati postupak uklanjanja kamenca. Uvijek pustite da aparat za kavu završi cijeli postupak uklanjanja kamenca.



1. Oznaka na proizvodu ili na priloženoj dokumentaciji podrazumijeva kako se rabljene električne ili elektroničke uređaje ne smije odbacivati zajedno s komunalnim otpadom. Da biste pravilno odbacili proizvod, odnesite ga na predviđeno mjesto za prikupljanje gdje će biti besplatno prihvaćen. Pravilnim odlaganjem ovog proizvoda pomažete u očuvanju dragocjenih prirodnih resursa i pridonosite sprječavanju mogućih negativnih utjecaja po okoliš i ljudsko zdravlje, koji proizlaze iz nepravilnog odlaganja otpada. Za više pojedinosti kontaktirajte svoje lokalne nadležne ustanove ili najbližu ustanovu za prikupljanje otpada. Nepravilno odbacivanje ove vrste otpada može rezultirati kaznama sukladno nacionalnim propisima.

Informacije za korisnike o odlaganju električne i elektroničke opreme (korporacijska i poslovna upotreba): Za pojedinosti o pravilnom odlaganju električne i elektroničke opreme kontaktirajte svog prodavača ili dobavljača.

Informacije za korisnike o odlaganju električne i elektroničke opreme u zemljama Izvan Europske Unije: Gornji simboli važeći su u zemljama Europske Unije. Za pojedinosti o pravilnom odlaganju električne i elektroničke opreme u drugim zemljama, kontaktirajte vašu lokalnu ustanovu ili prodavača opreme. Sve to je prikazano simbolom prekrížene kante za otpad na proizvodu, pakiranju i tiskanom materijalu.

2. Za jamstvene popravke kontaktirajte vašeg prodavača. U slučaju tehničkih problema i pitanja, kontaktirajte svog prodavača koji će vas obavijestiti o sljedećim koracima. Pridržavajte se pravila o radu s električnom opremom. Korisnik nije ovlašten za rastavljanje opreme ili zamjenu bilo koje njezine komponente. Postoji opasnost od električne ozljede ako se pokrovi otvore ili uklone. Nepravilno sklanjanje ili ponovno povezivanje opreme također vas izleže opasnosti od električne ozljede.

Jamstveno razdoblje za proizvode je 24 mjeseci, izuzev ako nije drukčije navedeno. Jamstvo ne pokriva oštećenja uzrokovana nestandardnom upotrebom, mehaničkim oštećenjem, izlaganjem agresivnim uvjetima, rukovanjem suprotnim od navedenog u Korisničkom priručniku, te uobičajenim trošenjem i habanjem. Jamstveno razdoblje za baterije je 24 mjeseca, a za njezin kapacitet 6 mjeseci. Za dodatne informacije o jamstvu posjetite www.elem6.com/warranty

Niti proizvođač, niti uvoznik ili prodavač neće biti odgovorni za bilo kakva oštećenja uzrokovana nepravilnom ugradnjom ili nepravilnom upotrebom proizvoda.

EU izjava o usklađenosti

elem6 s.r.o. ovim putem izjavljuje da je uređaj Lauben aparat za kavu s mlincem i kapanjem 600BB sukladan s osnovnim zahtjevima i drugim relevantnim odredbama smjernice **2014/30/EU** i **2014/35/EU**. Svi proizvodi tvrtke Lauben predviđeni su za prodaju bez ograničenja unutar Njemačke, Češke Republike, Slovačke, Poljske, Mađarske i drugih zemlja članica EU. Potpunu Izjavu o sukladnosti možete preuzeti na adresi: www.lauben.com/support/doc

Uvoznici za EU

elem6 s.r.o., Braškovská 308/15, 161 00 Praha 6, Česká republika
www.lauben.com

Proizvođač

TIGMON GmbH, Yorkstraße 22; 93049 Regensburg, Deutschland

Pogreške u tisku i izmjene Korisničkog priručnika su podložne izmjenama.





LaubeeoTheRightWay

www.lauben.com